

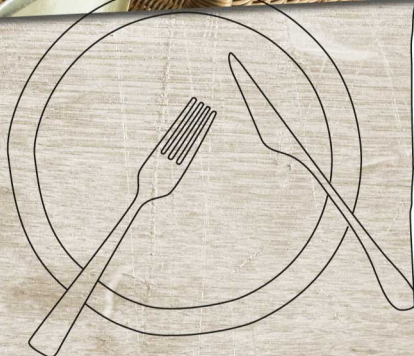

Съдомиялна машина

bg Ръководство

S...



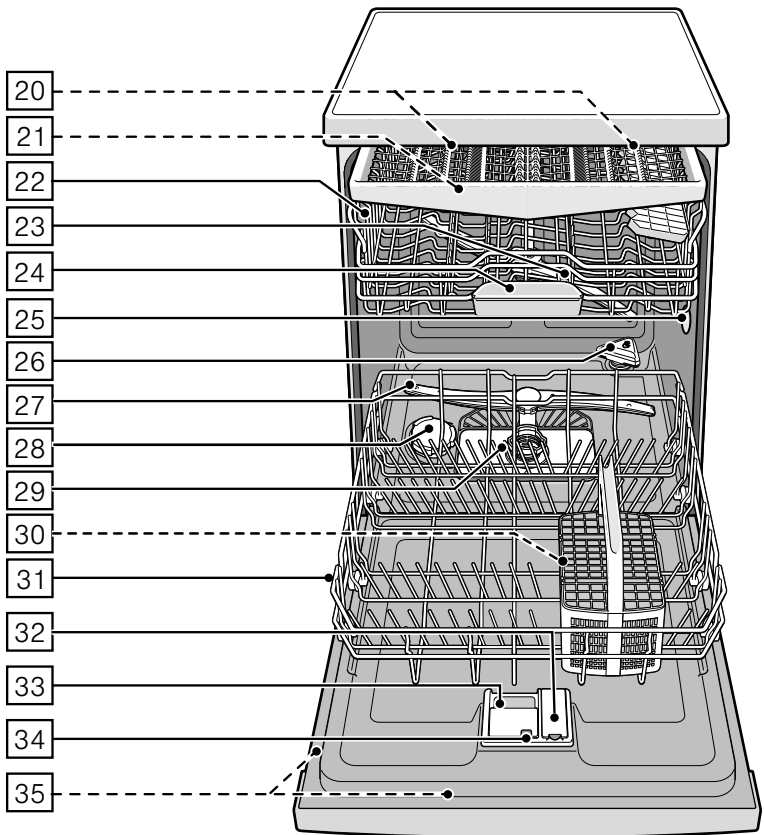
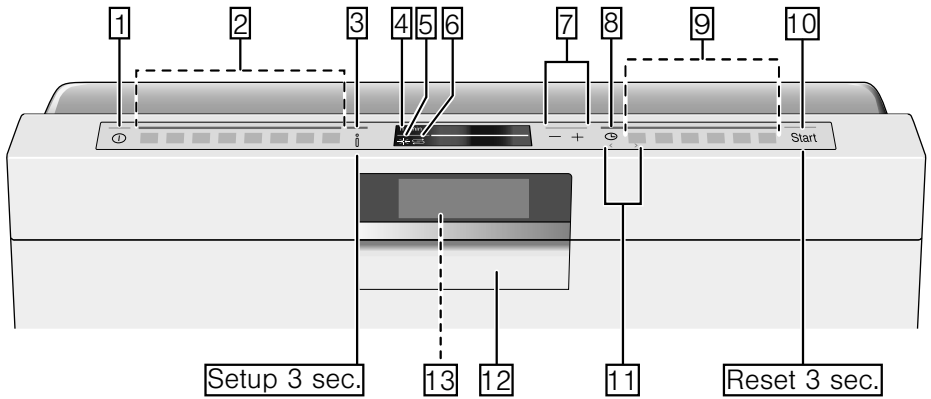

Съдържание

	Използване по предназначение	5		Съдове	19
	Указания за безопасност	5		Неподходящи за съдомиялна машина	19
	Преди да пуснете уреда в експлоатация	5		Повреди на стъклени чаши и съдове	19
	При доставката	6		Подреждане на съдовете	20
	При инсталирането	6		Горна кошница за съдове	20
	При ежедневното използване	7		Долна кошница за съдове	20
	При настъпили повреди	8		Кошница за прибори	21
	При изхвърляне	8		Чекмедже за прибори	21
	Блокиране на вратата	10		Етажерка	22
	Опазване на околната среда	11		Подвижни шишове	22
	Опаковка	11		Поставка за дребни части	22
	Стари уреди	11		Поставка за ножове	23
	Запознаване с уреда	11		Пръскаща глава за тави за печене	23
	Автоматично отваряне на вратата	11		Изваждане на съдовете	24
	Обслужващ панел	11		Регулиране на височината на кошниците	24
	Вътрешна част на уреда	12		Почистващ препарат	26
	Бутон Информация	12		Напълване на почистващ препарат	26
	Настройване на времето	12		Комбинирани почистващи препарати	27
	Първо пускане в експлоатация	13		Преглед на програмите	29
	Настройки	14		Избор на програма	31
	Система за омекотяване / Специална сол	16		Указания за тествашите институти	31
	Таблица със степените на твърдост на водата	16		Допълнителни функции	31
	Настройване на системата за омекотяване	16		Пестене на време (VarioSpeedPlus)	31
	Използване на специална сол	16		Половин зареждане	31
	Препарат за почистване със съдържание на сол	17		ХигиенаПлюс (HygienePlus)	31
	Изключване на омекотяването	17		Интензивна зона	32
	Препарат за изплакване	18		Сушене за гланц	32
	Настройване на количеството препарат за изплакване	18		Energy Save	32
	Изключване на индикатора за нивото на препаратата за изплакване	19			

	Обслужване на уреда	32
	Данни за програмата	32
	Отваряне на вратата	32
	Промяна на настройките	32
	Сензор за вода	33
	Изсушаване–цеолит	33
	Времева индикация	34
	Настройване на сензора	34
	Допълнително изсушаване	34
	Еко прогноза	34
	AutoPowerOff	34
	EmotionLight	35
	Преден дисплей	35
	TimeLight	35
	Infolight	35
	Промяна на стартовата програма	35
	Сила на звука на сигнала	35
	Сила на звука на бутоните	35
	Защита за деца	36
	Поздрав	36
	Фабрична настройка	36
	Включване на уреда	36
	Отложен старт	37
	Край на програмата	37
	Изключване на уреда	37
	Прекъсване на програмата	37
	Прекъсване на програмата	38
	Смяна на програмата	38

	Почистване и обслужване	38
	Общо състояние на съдомиялната машина	38
	Easyclean	39
	Специална сол и препарат за изплакване	40
	Филтри	40
	Пръскащи рамена	41

	Повреда – какво да направим?	41
	Съобщение за грешка	41
	Помпа за мръсната вода	42
	Таблица с повредите	43
	Специализиран сервиз	53
	Поставяне и свързване	53
	Обхват на доставката	53
	Указания за безопасност	53
	Доставка	54
	Технически данни	54
	Поставяне	54
	Изводи за мръсна вода	54
	Изводи за чистата вода	55
	Свързва се към топла вода	55
	Електрически изводи	56
	Демонтаж	56
	Транспортиране	57
	Защита от замръзване (изпразване на уреда)	57



Използване по предназначение

- Този уред е предназначен за използване в частни домакинства и при домашни условия.
- Използвайте съдомиялната машина само в домакинството и само за това, за което е предназначена: Измиване на съдовете в домакинството.
- Тази съдомиялна машина е предназначена за използване до максимална височина 2500 метра над морското равнище.



Указания за безопасност

Този уред може да се използва от деца над 8 години и лица с намалени физически, сетивни или ментални способности или без достатъчно опит или познания, ако се контролират или инструктират по отношение на безопасната употреба на уреда от лице, отговорно за тяхната сигурност и ако са наясно с опасностите, които могат да се получат от тази употреба.

Децата не бива да си играят с уреда. Почистването и потребителската поддръжка не бива да се извършват от деца, освен ако не са над 8 години и не се контролират. Деца под 8 години да се пазят далеч от уреда и кабела и съединителния кабел.

Преди да пуснете уреда в експлоатация

Прочетете внимателно ръководството за употреба и монтаж! То съдържа важна информация относно инсталирането, употребата и техническото обслужване на уреда.

Запазете цялата документация за по-нататъшна справка или за следващите собственици.

Можете да свалите ръководството за употреба безплатно от нашата уебстраница. Съответният интернет адрес е посочен на гърба на това ръководство за употреба.

При доставката

1. Веднага проверете опаковката и съдомиялната машина за транспортни дефекти. Ако уредът е повреден, не го пускайте в експлоатация, а се свържете с доставчика.
2. Изхвърлете опаковката в съответствие с установените правила.
3. Не предоставяйте опаковката и части от нея за игра на деца. Съществува опасност от задушаване с картоните и фолиото.

При инсталирането

- Имайте предвид, че след инсталирането няма свободен достъп до задната страна на съдомиялната машина (защита от докосване поради горещата повърхност).
- Извършете поставянето и свързването в съответствие с упътването за инсталиране и монтиране.
- По време на инсталирането съдомиялната машина не трябва да е свързана към електрическата мрежа.

- Уверете се, че системата от защитни проводници на електрическата сградна инсталация е инсталирана в съответствие с изискванията.
- Електрическите условия на свързване трябва да съответстват на данните от типовата табелка **[35]** на съдомиялната машина.
- Когато охранващият кабел на уреда се повреди, той трябва да се смени със специален охранващ кабел. За да предотвратите опасности, трябва да се набави от оторизиран търговец.
- Когато съдомиялната машина се вгражда във висок шкаф, той трябва да е закрепен в правилно.
- Когато съдомиялната машина се монтира под или над други домакински уреди, трябва да се спазват указанията за вграждане в комбинация със съдомиялна машина, дадени в упътването за монтиране на съответните уреди.
- Освен това спазвайте упътването за монтиране на съдомиялната машина, за да осигурите безопасна работа на всички уреди.

- Ако нямате информация или ако в упътването за монтиране не са дадени съответните указания, трябва да се обърнете към производителя на уредите, за да сте сигурни, че съдомиялната машина може да се монтира над и под тези уреди.
- В случай че не можете да получите информация от производителя, не трябва да монтирате съдомиялната машина над или под тези уреди.
- Ако над съдомиялната машина монтирате микровълнова фурна, то тя може да се повреди.
- Интегрираните уреди и уредите, предназначени за монтиране под шкафове, монтирайте само под цели работни плотове, които са захванати с винтове за съседните шкафове, за да осигурите неподвижността им.
- Не инсталирайте уреда в близост до източници на топлина (отоплителни уреди, акумулатори на топлина, печки или други уреди, които излъчват топлина) и не го вграждайте под котлони.
- Обърнете внимание, че изолацията на захранващия кабел на съдомиялната машина може да се стопи при допир с източници на топлина (напр. отоплителна инсталация/инсталация за топла вода) или горещи части на уреда. Никога не допускате контакт на захранващия кабел на съдомиялната машина с източници на топлина или горещи части на уреда.
- След поставянето на уреда контактът трябва да е лесно достъпен.
→ *"Електрически изводи"* на страница 56
- При някои модели: Пластмасовият корпус на свързването към водата има електрически клапан. В захранващия маркуч има електрически захранващи проводни. Не прерязвайте захранващия маркуч. Не потапяйте пластмасовия корпус във вода.

При ежедневно използване

Спазвайте указанията за безопасност и упътването за експлоатация върху опаковките на продуктите за почистване и за изплакване.

При настъпили повреди

- Поправки и интервенции могат да се извършват само от специалисти. Уредът трябва да е изключен от електрическата мрежа. Извадете щепсела от контакта или изключете предпазителя (бушона). Затворете водопроводния кран.
- При повреди, и по-специално на обслужващия панел (пукнатини, дупки, счупени бутони) или повреди във функционирането на вратата, с уреда не трябва да се работи повече. Извадете щепсела от контакта или изключете предпазителя (бушона). Затворете водопроводния кран и се обадете в специализиран сервиз.

При изхвърляне

1. Веднага направете старите уреди неизползваеми, за да избегнете нещастни случаи на по-късен етап.
2. Изхвърлете уреда в съответствие с действащите правила.

Предупреждение **Опасност от нараняване!**

- Съдомиялната машина трябва да се отваря за съвсем кратко време, само за поставяне и изваждане на съдовете, за да се избегнат наранявания, като например при препъване.
- Ножовете и другите прибори с остри върхове трябва да се поставят в кошницата за прибори* [30] с остриетата надолу или да се подреждат в хоризонтално положение в поставката за ножове*, съответно чекмеджето за прибори* [21].
- Не сядайте и не се подпирайте върху отворената врата.
- При свободностоящите уреди внимавайте да не се препълват кошниците. Уредът може да се преобърне.

- Когато уредът не е в ниша и по този начин едната му страна е свободно достъпна, поради съображения за сигурност мястото на захващане на вратата отстрани трябва да се облицова (опасност от нараняване). Облицовка можете да намерите в специализирания сервиз или в търговската мрежа.

* в зависимост от варианта на оборудване на Вашата съдомиялна машина

Предупреждение

Опасност от експлозия!

Не поставяйте разтворители в отделението за миене. Съществува опасност от експлозия.

Предупреждение

Опасност от попарване!

По време на действаща програма внимателно отваряйте вратата. Съществува опасност от уреда да пръска гореща вода.

Предупреждение

Опасности за деца!

- Използвайте защитата за деца, в случай че има такава.
- Не разрешавайте на децата да играят с уреда или да го обслужват.

- Пазете децата далече от препаратите за почистване и изплакване. Те могат да причинят наранявания на устата, гърлото и очите или да доведат до задушаване.
- Пазете децата далече от отворената съдомиялна машина. В съдомиялната машина може да има малки части, които биха могли да бъдат погълнати от деца, както и водата във вътрешността не е годна за пиене, защото в нея може да има остатъци от почистващия препарат.
- Внимавайте децата да не бъркат в отделението за таблетки [24]. Малките пръстчета могат да се заклеят в отворите.
- При вграден на по-високо уред внимавайте при отваряне и затваряне на вратата децата да не се заклеят или притиснат между вратата на уреда и вратата на шкафа под него.
- Децата могат да се заключат в уреда (опасност от задушаване) или да попаднат в друга опасна ситуация. Затова при старите уреди: Извадете щепсела от контакта, прекъснете хранящия кабел и го отстранете. Повредете ключалката на вратата, така че вратата да не може да се затваря.

Защита за деца (блокиране на вратата) *

Защитата за деца (блокиране на вратата) предпазва децата от възможни опасности, които могат да възникнат от съдомиялната машина.

⚠ Предупреждение

Опасност от задушаване!

Децата могат да се затворят в съдомиялната машина и да се задушат. При напускане на съдомиялната машина винаги затваряйте плътно вратата.

Защитата за деца (заклучването на вратата) се активира така:

1. Издърпайте езичето на защитата за деца към себе си (1).
2. Затворете вратата (2).
Активирана е защитата за деца.

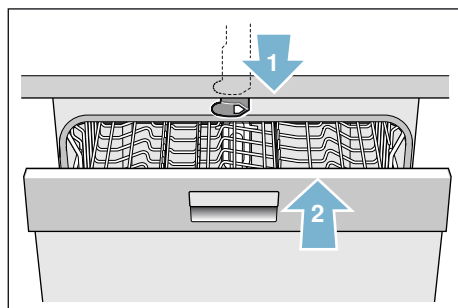

Врата с активирана защита за деца (заклучване на вратата) се отваря така:

1. Натиснете езичето на защитата за деца надясно (1).
2. Отваряне на вратата (2).

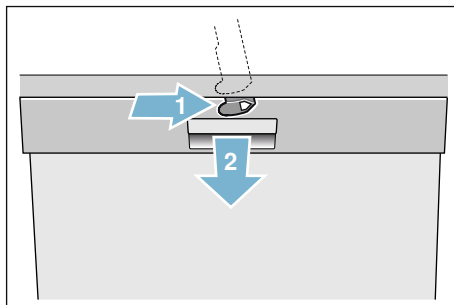

Защитата за деца (заклучването на вратата) се деактивира така:

1. Натиснете езичето на защитата за деца надясно (1).
2. Бутнете езичето на защитата за деца назад (2).
Деактивирана е защитата за деца.

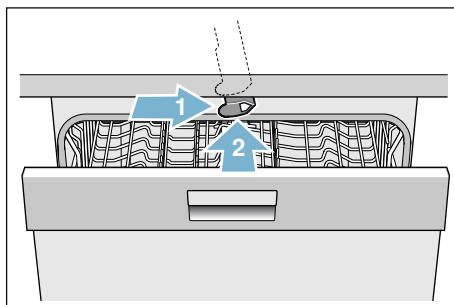

* в зависимост от варианта на оборудване на Вашата съдомиялна машина



Опазване на околната среда

Опаковките на новите уреди, както и старите уреди съдържат ценни суровини и материали, които могат да се използват повторно.

Изхвърляйте отделните части отделно.

Осведомете се при търговеца или при общинската или градската управа за актуалните начини за изхвърляне.

Опаковка

Всички пластмасови части на уреда са обозначени с международно приети условни знаци (например PS полистирол). По този начин при изхвърляне на уреда се улеснява разделянето на различните пластмасови отпадъци.

Спазвайте Указанията за безопасност в раздел «При доставката»

→ Страница 6.

Стари уреди

Спазвайте Указанията за безопасност в раздел «При изхвърляне»

→ Страница 8.



Уредът е обозначен в съответствие с директива 2012/19/ЕС за стари електрически и електронни уреди (waste electrical and electronic equipment – WEEE). Директивата дава рамката, която е валидна за връщането и повторното преработване на старите уреди в границите на Европейския съюз.



Запознаване с уреда

Схемите на обслужващия панел и на вътрешната част на уреда се намират отпред на корицата. На отделните позиции е обърнато внимание вътре в текста.

Автоматично отваряне на вратата

За да можете да отваряте вратата без дръжка, уредът е оборудван със система за автоматично отваряне на вратата. Натиснете вратата горе в средата и уредът ще се отвори сам.

Обслужващ панел

Вижте фиг. → Страница 2

- 1 Бутон ВКЛ./ИЗКЛ.
- 2 Бутони на програмите **
- 3 Бутон Информация 
- 4 Горна част на дисплея
- 5 Индикатор за нивото на препаратата за изплакване
- 6 Индикатор за нивото на солта
- 7 Бутони за настройване
- 8 Отложен старт
- 9 Допълнителни функции/Бутони на програмите **
- 10 Бутон START
- 11 Бутон < >
- 12 Устройство за отваряне на вратата
- 13 Предния дисплей *

* в зависимост от варианта на оборудване на Вашата съдомиялна машина

** Количество в зависимост от варианта на оборудване на Вашата съдомиялна машина

Вътрешна част на уреда



Вижте фиг. → Страница 2

- [20]** Вътрешно осветление *
- [21]** Чекмедже за прибори *
- [22]** Горна кошница за съдове
- [23]** Горно пръскащо рамо
- [24]** Отделение за таблетки
- [25]** Смукателен отвор
- [26]** Изпускателен отвор (резервоар-цеолит)
- [27]** Долно пръскащо рамо
- [28]** Отделение за специална сол
- [29]** Цедки
- [30]** Кошница за прибори *
- [31]** Долна кошница за съдове
- [32]** Отделение за препарат за изплакване
- [33]** Отделение за почистващ препарат
- [34]** Палец за затваряне на отделението за почистващ препарат
- [35]** Типова табелка

* в зависимост от варианта на оборудване на Вашата съдомиялна машина

Бутон Информация



С бутон Информация  можете да извиквате допълнителна информация за програмите.

1. Натиснете бутона Информация  **[3]**.
2. Натиснете бутона на програмата. Информацията за избраната програма се показва в горната част на дисплея **[4]**.
3. За напускане натиснете бутона Информация  **[3]**.

Настройване на времето

При първото пускане в експлоатация времето започва с 12:00 ч.

Времето се настройва така:

1. Отворете вратата.
2. Включете бутона ВКЛ./ИЗКЛ. **[1]**.
3. Натиснете бутона Информация  **[3]** за 3 секунди, докато в горната част на дисплея **[4]** се появи следният текст:
Прелистване с < >
Настройване с - +
Излизане със Setup 3 sec.
4. Натиснете бутона **>** **[11]** докато в горната част на дисплея **[4]** се появи «Настройване на времето».
5. Направете настройката с бутоните за настройване **+ -** **[7]**. С по-дълго натискане на бутона за настройване **+ -** **[7]** стойностите на настройките се променят с интервали от по 10 минути.
6. Натиснете бутона Информация  **[3]** за 3 секунди.

Избраната стойност е запазена в уреда.

Указание: Когато уредът е бил дълго време без ток, часовото време започва с 12:00 ч. Настройте часа.

Първо пускане в експлоатация

При първото включване на съдомиялната машина попадате директно в настройките за първото пускане в експлоатация. В горната част на дисплея [4] се показва следният текст:

Прелистване с < >

Настройване с - +

Излизане със Setup 3 sec.

В таблицата по-долу са изброени необходимите настройки за първото пускане в експлоатация.

Настройки Първо пускане в експлоатация	Фабрична настройка	Информационен текст; при натискане на бутон Информация
Език/Language	Deutsch	Избор на език.
Формат на времето	24 ч	12 ч или 24 ч.
Настройка на времето	12:00	Настройване на актуалното време.
Твърдост на водата	°dH 13 - 16 средна	Напасване към местната твърдост на водата. При използване на комбинирани таблетки изберете степен 0.
Добавяне на препарат за изплакване	Степен 5	Количеството препарат за изплакване оказва влияние на изсушаването. При използване на комбинирани таблетки изберете степен 0.
Свързване към водата *	Студена вода	Възможно е свързване към топла вода (40-60°C) или към студена вода (<40°C).
* в зависимост от варианта на оборудване на Вашата съдомиялна машина		

Настройките се променят така:

1. Натискайте бутона > [11], докато се появи нужната настройка.
2. Направете настройката с бутоните за настройване + - [7].
3. Натиснете бутона Информация  [3] за 3 секунди.

Избраната стойност е запазена в уреда.

Настройки

За Ваше улеснение определени настройки на съдомиялната машина са направени предварително. Тази фабрична настройка може да се променя.

Настройките се променят така:

1. Отворете вратата.
2. Включете бутона ВКЛ./ИЗКЛ. [1].
3. Натиснете бутона Информация  [3] за 3 секунди, докато в горната част на дисплея [4] се появи следният текст:
Прелистване < >
Настройване с - +
Излизане със Setup 3 sec.
4. Натиснете бутона > [11], докато се появи нужната настройка.

5. Направете настройката с бутоните за настройване + - [7].
6. Натиснете бутона Информация  [3] за 3 секунди.

Избраната стойност е запазена в уреда.

Имате възможност да върнете всички променени настройки отново към първоначалните фабрични настройки.

Указание: Когато връщате настройките на Вашата съдомиялна машина към фабричните настройки, попадате директно в настройките за първото пускане в експлоатация.

Настройка	Фабрична настройка	Информационен текст; при натискане на бутон Информация 
Настройка на времето	12:00	Настройване на актуалното време.
Формат на времето	24 ч	12 ч или 24 ч.
Времева индикация	Час	Показване на края на програмата със съобщение «Свършва след» oder «Свършва в».
Език/Language	Deutsch	Избор на език.
Твърдост на водата	°dH 13 - 16 средна	Настройване на твърдостта на водата. При използване на комбинирани таблетки изберете най-ниската степен.
Добавяне на препарат за изплакване	Степен 5	Количеството препарат за изплакване оказва влияние на изсушаването. При използване на комбинирани таблетки изберете степен 0.
Настройване на сензора	Стандартна	Настройване на регистрирането на замърсяване за оптимални резултати от почистването.
Допълнително изсушаване	Изкл.	Подобрено изсушаване, за стъклени чаши и пластмасови части.
Свързване към водата *	Студена вода	Възможно е свързване към топла вода (40-60°C) или към студена вода (<40°C).
Еко прогноза	Изкл.	Представяне на разхода на вода и на енергия.

* в зависимост от варианта на оборудване на Вашата съдомиялна машина

Настройка	Фабрична настройка	Информационен текст; при натискане на бутон Информация
Auto Power Off	След 1 минута	Автоматично изключване на уреда след завършен цикъл на измиване.
Emotion Light *	Вкл.	Осветление на вътрешната част на уреда.
Преден дисплей *	Вкл.	Предният дисплей може да бъде изключен.
Timelight *	Вкл.	По време на изпълнение на програмата върху пода се прожектира информация за състоянието.
Infolight *	Вкл.	За обозначаването на програма, която се изпълнява, се прожектира светлина.
Стартова програма	Есо 50°	След включване се появява последната избрана програма.
Сила на звука на сигнала *	Степен 2	Сила на звука на сигнала при край на програмата.
Сила на звука на бутоните	Степен 2	Сила на звука при обслужване на бутоните.
Защита за деца *	Изкл.	Активираната защита за деца затруднява отварянето на вратата.
Еко изсушаване *	Вкл.	Автоматично отваряне на вратата в края на Еко програмата.
Поздрав	Вкл.	Фирменото лого при включване на уреда може да бъде изключено.
Фабрична настройка	Нулиране	Връщане към фабричните настройки.

* в зависимост от варианта на оборудване на Вашата съдомиялна машина



Система за омекотяване / Специална сол

За добри резултати от измиването съдомиялната машина има нужда от мека вода, т.е. без варовик, в противен случай по вътрешния резервоар и по съдовете се отлагат остатъци от варовик. Водопроводна вода в границите над 7° dH (1,2 mmol/l) трябва да се омекоти. Това става с помощта на специална сол (регенерираща сол) в системата за омекотяване на съдомиялната машина. Настройката и необходимото количество сол зависи от степента на твърдост на водата във вашия водопровод (виж следната таблица със стойности за твърдост на водата).

Таблица със степените на твърдост на водата

Стойност за твърдост на водата °dH	Степен на твърдост	mmol/l	Стойност за настройване в машината
0 - 6	мека	0 -1,1	0 - 6
7 - 8	мека	1,2-1,4	7 - 8
9 -10	средна	1,5-1,8	9 -10
11-12	средна	1,9-2,1	11-12
13-16	средна	2,2-2,9	13-16
17-21	твърда	3,0-3,7	17-21
22-30	твърда	3,8-5,4	22-30
31-50	твърда	5,5-8,9	31-50

Настройване на системата за омекотяване

Количеството добавена сол може да се регулира от 0 до 50° dH. При избрана стойност 0-6 не е необходима сол.

Системата за омекотяване се настройва така:

1. Осведомете се за стойността на твърдостта на водата при местната водоснабдителна фирма.
2. Изберете необходимата степен от таблицата с твърдостта на водата.
3. Отворете вратата.
4. Включете бутона ВКЛ./ИЗКЛ. [1].
5. Натиснете бутона Информация [i] [3] за 3 секунди, докато в горната част на дисплея [4] се появи следният текст:
Прелистване с < >
Настройване с - +
Излизане със Setup 3 sec.
6. Натиснете бутона > [11] докато в горната част на дисплея [4] се появи «Твърдост на водата».
7. Направете настройката с бутоните за настройване + - [7].
8. Натиснете бутона Информация [i] [3] за 3 секунди.

Избраната стойност е запазена в уреда.

Използване на специална сол

След като индикаторът за нивото на солта [6] върху обслужващия панел светне или се появи съобщение на предния дисплей * [13], това означава, че трябва да се добави специална сол. Зареждането със сол трябва да става винаги непосредствено преди включването на уреда. По този начин разлетият солен разтвор може да се отбие веднага и резервоарът за миене няма да корозира.

Внимание!

Почистващият препарат разрушава системата за омекотяване! Никога не поставяйте почистващ препарат в отделението за специална сол.

Специалната сол се добавя така:

1. Отворете винтовата капачка на отделението за специална сол [28].
2. Напълнете отделението с вода (необходимо е само при първото пускане в експлоатация).
3. Сипете специалната сол, както е показано (**Никаква готварска сол или таблетки**).
Така водата се избутва и изтича.

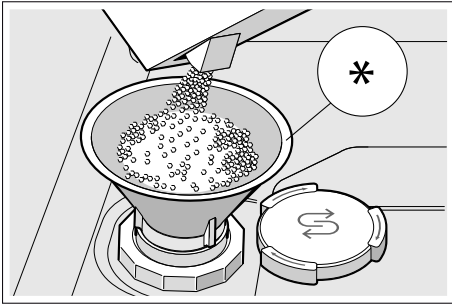

* в зависимост от варианта на оборудване на Вашата съдомиялна машина

Използване на почистващи препарати със съдържание на сол

При използване на комбинирани почистващи препарати със съдържание на сол в общия случай при твърдост на водата 21° dH (37° fH, 26° Clarke, 3,7 mmol/l) може да не се използва специална сол. При твърдост на водата над 21° dH използването на специална сол е задължително.

Изключване на индикатора за нивото на солта / на системата за омекотяване

Когато при използване на комбинирани почистващи препарати със съдържание на сол индикаторът за нивото на солта [6] върху обслужващия панел или в горната част на дисплея [4] (Количеството сол е достатъчно още за x цикъла на измиване), можете да изключите индикаторите.

Постъпете както е описано в «Настройване на системата за омекотяване» и изберете стойност **0-6**. По този начин системата за омекотяване и индикатора за нивото на солта са изключени.



Препарат за изплакване

След като индикаторът за нивото на препарат за изплакване [5] върху обслужващия панел светне или се появи съобщение на предният дисплей * [13], трябва да се добави препарат за изплакване. Препаратът за изплакване се използва за измиване на съдовете без да остават петна и за блясък на чашите. Използвайте само препарати за изплакване, предназначени за домашни съдомиялни машини. Комбинираните почистващи препарати, съдържащи компоненти за изплакване могат да се използват само до определена твърдост на водата до 21° dH (37° fH, 26° Clarke, 3,7 mmol/l). При твърдост на водата над 21° dH използването на препарат за изплакване е задължително.

* в зависимост от варианта на оборудване на Вашата съдомиялна машина

Препарат за изплакване се добавя така:

1. Отворете отделениято [32];
Натиснете езичето на капачка (1) и повдигнете (2).

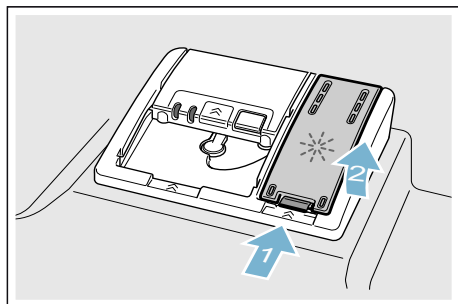

2. Добавете препарат за изплакване до знака «max».

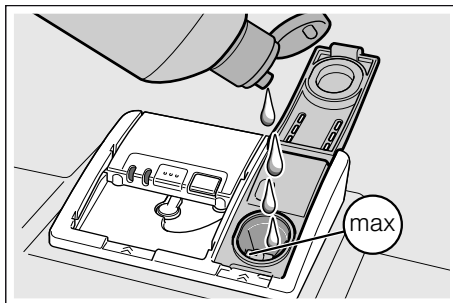









3. Затворете капачката. Капачката се затваря звучно.
4. Отстранете прелелия препарат за изплакване с кърпа. Това предотвратява прекомерното образуване на пяна при следващия цикъл на измиване.

Настройване на количеството препарат за изплакване



Количеството на подавания препарат за изплакване може да се регулира от 0 до 6. Регулирайте количеството на подавания препарат за изплакване на степен 5, за да получите много добър ефект на изсушаване. Променяйте количеството на препарата за изплакване само когато върху съдовете остават ивици или водни петна. Изберете по-ниска степен, за да избегнете ивиците. Изберете по-висока степен, за да избегнете водни петна.

Количеството препарат за изплакване се настройва така:

1. Отворете вратата.
2. Включете бутона ВКЛ./ИЗКЛ. .
3. Натиснете бутона Информация   за 3 секунди, докато в горната част на дисплея  се появи следният текст:
Прелистване с < >
Настройване с - +
Излизане със Setup 3 sec.
4. Натиснете бутона > , докато в горната част на дисплея  се появи «Добавяне на препарат за изплакване».
5. Направете настройката с бутоните за настройване + - .
6. Натиснете бутона Информация   за 3 секунди.

Избраната стойност е запазена в уреда.

Изключване на индикатора за нивото на препаратата за изплакване

Когато при използване на комбинирани почистващи препарати със съдържание на компоненти за изплакване индикаторът за нивото на препаратата за изплакване  върху обслуживания панел или текстът на предният дисплей *  (Количеството препарат за изплакване е достатъчно за още x цикъла на измиване), индикаторите могат да се изключат.

Постъпете както е описано в «Настройване на количеството препарат за изплакване» и изберете стойност **0**. Така индикаторът за нивото на препаратата за изплакване е изключен.

* в зависимост от варианта на оборудване на Вашата съдомиялна машина



Съдове

Неподходящи за съдомиялна машина

- Части от прибори и съдове от дърво.
- Чувствителни декорирани стъклени чаши, ръчно изработени и антични съдове. Тези декорации не са устойчиви на измиване в съдомиялна машина.
- Неустойчиви на топлина пластмасови части.
- Съдове от мед и цинк.
- Части от съдове, които са замърсени с прах, восък, смазочни масла или боя.

Украсите върху чаши, алуминиевите и сребърните части могат при измиването да се оцветят или да избелеят. Също така някои видове стъкло (като например кристалните предмети) могат да потъмнеят след много измивания.

Повреди на стъклени чаши и съдове

Причини:

- Вида на стъклото и технологията за производство на стъклото.
- Химичният състав на почистващия препарат.
- Температурата на водата на програмата за измиване.

Препоръка:

- Използвайте само стъклени чаши и порцелан, които са обозначени от производителя като устойчиви на измиване в съдомиялна машина.
- Използвайте почистващи препарати, обозначени като щадящи съдовете.
- По възможност изваждайте стъклените чаши и приборите от съдомиялната машина веднага след края на програмата.

Подредяне на съдовете

1. Отстранете едрите остатъци от храна. Не е необходимо предварително измиване под течаща вода.
2. Подредете съдовете, така че:
 - да стоят стабилно и да не могат да се преобърнат.
 - всички купи да са поставени с отворите надолу.
 - частите с вдлъбнатини и издатини да са поставени настрана, за да може да се оттича водата.
 - да не се ограничава въртенето на пръскащи рамена [23] и [27].

Прекалено малките части от съдове не трябва да се мият в машината, за да не изпаднат от кошниците.

Горна кошница за съдове

Подредяйте чашите за чай и стъклените чаши в горната кошница за съдове [22].

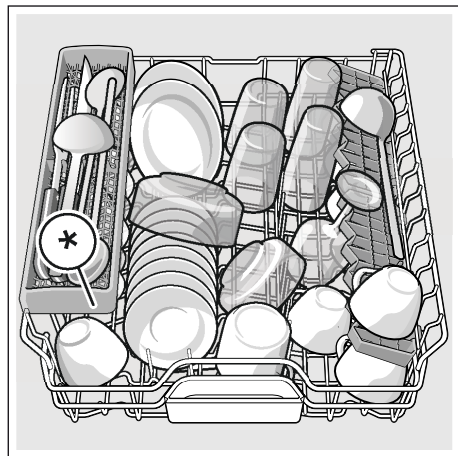

* в зависимост от варианта на оборудване на Вашата съдомиялна машина

Указание: Внимавайте, части от съдовете да не застават над отделението за таблетките [24]. Те могат да блокират капака на отделението за препарат за почистване [33].

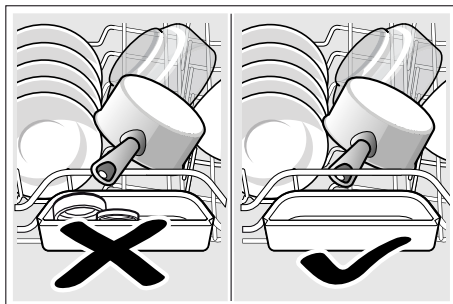

Долна кошница за съдове

Тенджерите и чиниите подредяйте в долната кошница за съдове [31].

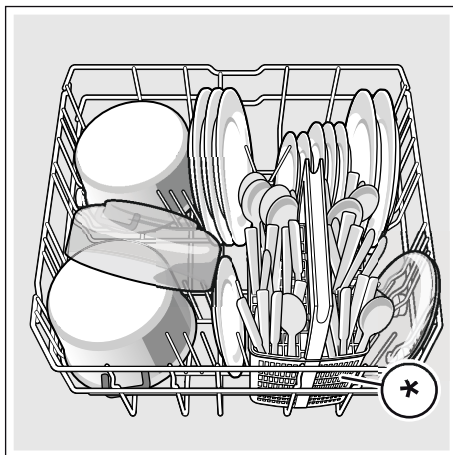

* в зависимост от варианта на оборудване на Вашата съдомиялна машина

Съвет: Силно замърсените съдове (тенджери) трябва да подредите в долната кошница. Заради по-силната струя на измиване ще получите по-добри резултати от измиването.

Съвет: Повече примери за това как оптимално да подредите съдомиялната машина можете да намерите на нашата страница в интернет. Можете да ги свалите безплатно. Съответният интернет адрес можете да намерите на гърба на това упътване за експлоатация.

Кошница за прибори *

Подреждайте приборите в кошницата за прибори * без да ги сортирате с острата страна надолу.

За да предотвратите наранявания, поставяйте дългите остри части и ножове в поставката за ножове *.

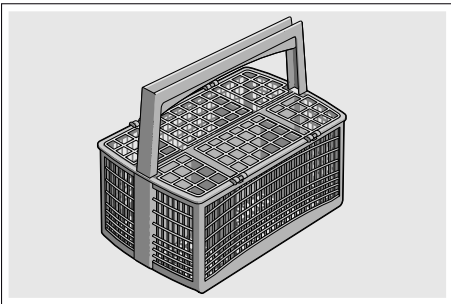

* в зависимост от варианта на оборудване на Вашата съдомиялна машина

Чекмедже за прибори *

Подредете приборите в чекмеджето за прибори [21], както е показано. Отделното подреждане улеснява изваждането след измиване.

Чекмеджето за прибори може да се изважда.

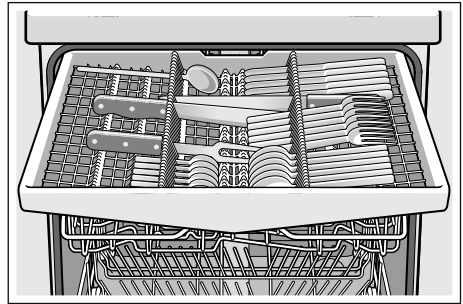

В зависимост от вида оборудване на Вашата съдомиялна машина може да прибирате страничните поставки надолу, за да освободите повече място за по-високите прибори. Можете да прибирате предните редове шишове, за да сортирате по-широки дръжки.

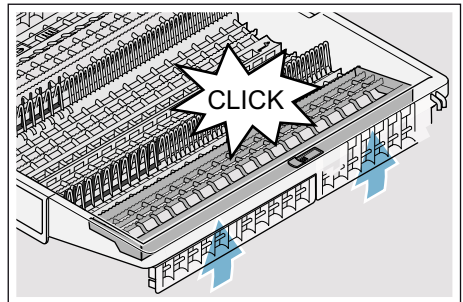
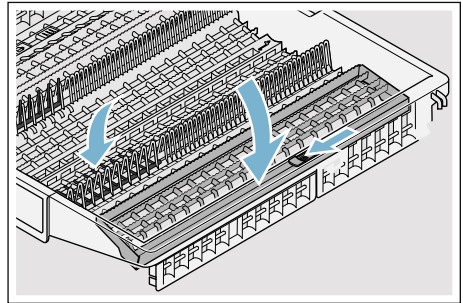

* в зависимост от варианта на оборудване на Вашата съдомиялна машина

Етажерка *

Етажерката и пространството под нея можете да използвате за малки порцеланови и стъклени чаши или за по-големи кухненски прибори, като лъжици за готвене или за сервиране. Ако етажерката не Ви е необходима, можете да я приберете нагоре.

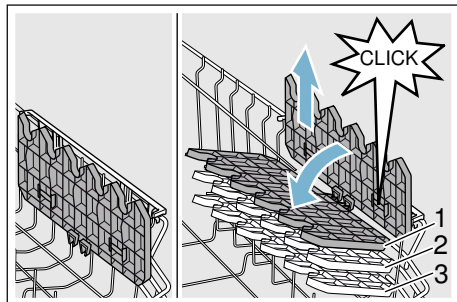

* В зависимост от варианта на оборудване на Вашата съдомиялна машина можете да промените положението на етажерката на три степени по височината.

Така променят височината на етажерката:

1. Поставете етажерката вертикално и я изтеглете нагоре.
2. Бутнете етажерката леко наклонена до желаната височина (1, 2 или 3).
3. Блокирайте етажерката. При блокирането се чува щракване.

Подвижни шишове *

* В зависимост от варианта на оборудване на Вашата съдомиялна машина можете да прибирате подвижните шишове. Така можете по-лесно да подреждате тенджери, купи и чаши.

Подвижните шишове се прибират така:

1. Натиснете лоста напред (1).
2. Приберете подвижните шишове (2).

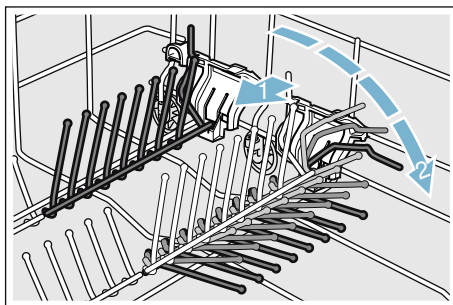

Поставка за дребни части *

* В зависимост от варианта на оборудване на Вашата съдомиялна машина горната кошница за съдове е оборудвана с поставки за дребни части. С поставките за дребни части можете стабилно да закрепвате леки пластмасови части.

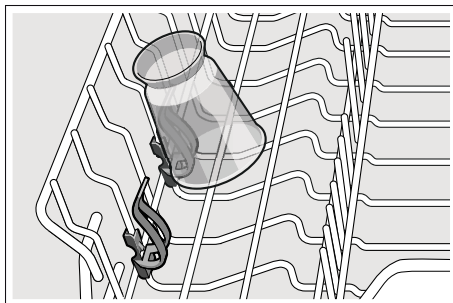

Поставка за ножове *

* В зависимост от варианта на оборудване на Вашата съдомиялна машина горната кошница за съдове е оборудвана с поставка за ножове. В поставката за ножове можете да поставяте дълги ножове и други принадлежности.

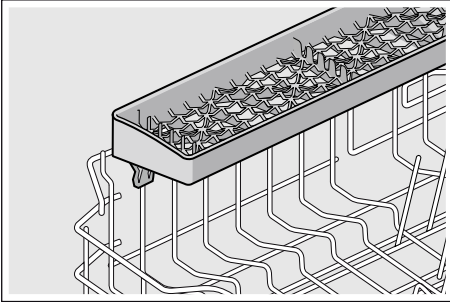

Пръскаща глава за тави за печене *

* в зависимост от варианта на оборудване на Вашата съдомиялна машина

С помощта на тази пръскаща глава можете да почиствате големите тави или решетки, както и големи части (плато, чиния за паста, чиния за хапки).

Пръскащата глава се поставя така:

1. Свалете горната кошница [22].
2. Поставете пръскащата глава, както е показано, и я завъртете надясно. Пръскащата глава е блокирала.

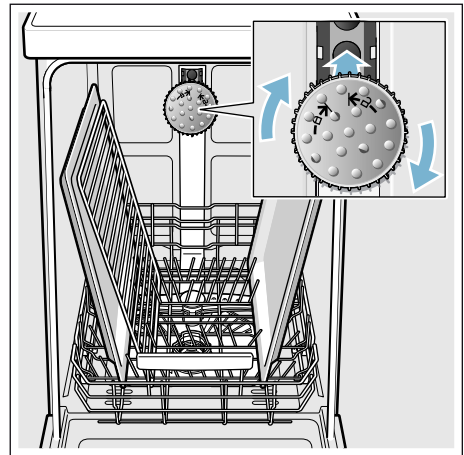

За да може пръскащата струя да достигне до всички части, подредете тавите както е показано (максимум 2 тави за печене и 2 решетки).

Указание: Внимавайте да пускате съдомиялната машина винаги с горната кошница [22] или с пръскащата глава за тави за печене.

Изваждане на съдовете

За да не падат капки вода от горната кошница върху съдовете в долната кошница е препоръчително да изправвате уреда от долу нагоре.

Съвет: Горещите съдове са чувствителни на удар! Затова след края на програмата ги оставете в съдомиялната машина да се охладят, така че да можете да ги пипате.

Указание: След края на програмата във вътрешната част на уреда е възможно да се виждат останали капчици вода. Това не оказва никакво влияние върху сушенето на съдовете.

Регулиране на височината на кошниците *

* в зависимост от варианта на оборудване на Вашата съдомиялна машина

Горната кошница за съдове [22] при необходимост може да се премества по височината, за да може съответно в горната или в долната кошница за съдове да се освобождава повече място за по-високите съдове.

Височина на уреда 81,5 см

С кошница за прибори	Горна кошница	Долна кошница
Степен 1 максимум \emptyset	22 см	31 см
Степен 2 максимум \emptyset	24,5 см	27,5 см
Степен 3 максимум \emptyset	27 см	25 см

С чекмедже за прибори	Горна кошница	Долна кошница
Степен 1 максимум \emptyset	16 см	31 см
Степен 2 максимум \emptyset	18,5 см	27,5 см
Степен 3 максимум \emptyset	21 см	25 см

Височина на уреда 86,5 см

С кошница за прибори	Горна кошница	Долна кошница
Степен 1 максимум \emptyset	24 см	34 см
Степен 2 максимум \emptyset	26,5 см	30,5 см
Степен 3 максимум \emptyset	29 см	28 см

С чекмедже за прибори	Горна кошница	Долна кошница
Степен 1 максимум \emptyset	18 см	34 см
Степен 2 максимум \emptyset	20,5 см	30,5 см
Степен 3 максимум \emptyset	23 см	28 см

Големите чинии с диаметър до 31/34* см подреждайте, както е показано, в долната кошница за съдове [31].

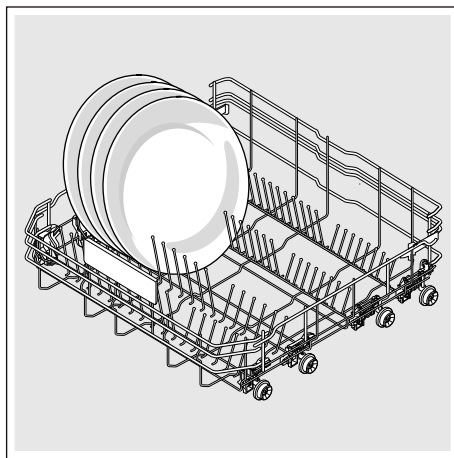

* в зависимост от варианта на оборудване на Вашата съдомиялна машина

Горна кошница за съдове със странични лостове

1. Извадете горната кошница за съдове [22].
2. Хванете горната кошница за съдове странично за горния ръб. Това предотвратява задното падане надолу при следващата стъпка.
3. **Спускане** на горната кошница за съдове; натиснете навътре двата лоста в ляво и в дясно от външната страна на кошницата. Горната кошница за съдове се спуска.

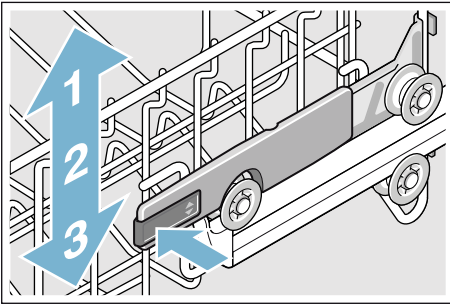

4. **Повдигане** на горната кошница за съдове; хванете горната кошница за съдове за горния ръб и я повдигнете.
5. Уверете се, че горната кошница за съдове лежи на еднаква височина от двете страни.
6. Приберете горната кошница за съдове.

Горна кошница за съдове с горна и долна двойка ролки

1. Извадете горната кошница за съдове [22].
2. Свалете горната кошница за съдове.
3. Окачете горната кошница за съдове върху горната (степен 3) или върху долната (степен 1) ролка.

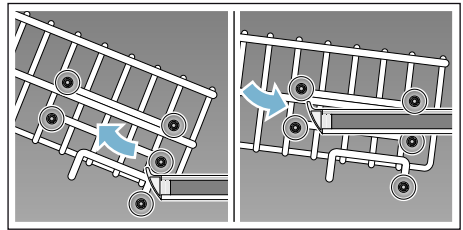

4. Приберете горната кошница за съдове.



Почистващ препарат

Можете да използвате таблетки, както и прахообразен или течен почистващ препарат за съдомиялни машини, но в никакъв случай препарат за ръчно миене на съдове. В зависимост от замърсяването дозата може да се адаптира индивидуално чрез добавяне на прах или течен препарат. Таблетките съдържат достатъчно количество активни съставки за всякакви видове почистване. Модерните, силно ефективни почистващи препарати използват предимно нискоалкална формула с ензими. Ензимите разграждат скорбялата и разтварят белтъците. За отстраняване на цветни петна (напр. чай, кетчуп) обикновено се използват избелващи средства на основата на кислород.

Указание: За добри резултати от измиването задължително спазвайте указанията върху опаковката на почистващия препарат! В случай че имате въпроси, препоръчваме да се обърнете към информационните центрове на производителите на почистващите препарати.



Предупреждение

Опасност от нараняване и материални щети при неспазване на указанията за безопасност на продуктите за почистване и изплакване!

Винаги спазвайте указанията за безопасност на продуктите за почистване и изплакване.

Напълване на почистващ препарат

1. В случай че отделението за почистващ препарат [33] все още е затворено, натиснете затварящото резе [34], за да го отворите.
2. Поставете почистващ препарат в сухото отделение за почистващ препарат [33] (таблетките поставяйте легнали, не с тясната страна нагоре).
3. Дозирание: виж указанията на производителя върху опаковката. Използвайте деленията за дозировка на отделението за почистващ препарат. Обикновено са достатъчни 20 ml–25 ml при нормално замърсяване. При използване на таблетки е достатъчна една таблетка.

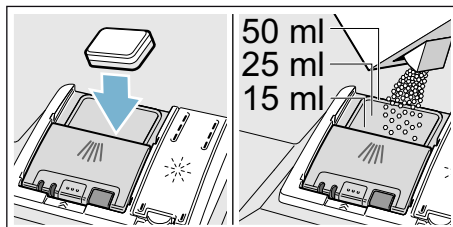

4. Затворете капачка на отделението за почистващ препарат.
Капачката се затваря звучно.

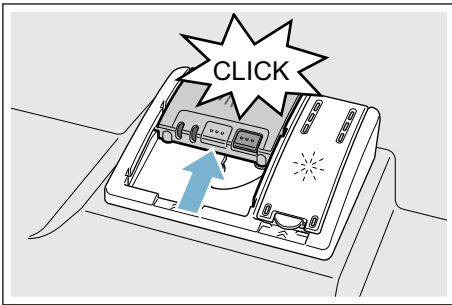

Отделението за почистващ препарат се отваря автоматично в зависимост от програмата в най-подходящия момент. Прахообразният или течен почистващ препарат се разпределя в уреда и се разтваря, таблетката пада в отделението за таблетки и там се разтваря дозирано.

Съвет: При по-малко замърсени съдове обикновено е достатъчно малко по-малко от посоченото количество почистващ препарат.

Подходящи почистващи и поддържащи препарати можете да поръчате онлайн на нашата страница в интернет или в оторизирани сервиси (виж гърба).

Комбинирани почистващи препарати

Наред с обикновените препарати (моно) се предлагат и редица продукти с допълнителни функции. Тези продукти наред с почистващия препарат съдържат и препарат за изплакване или вещества, заместващи солите (3in1) и в зависимост от комбинацията (4in1, 5in1 и т.н.) и други допълнителни компоненти, като например защита на гланца или гланц за благородна стомана. Комбинираните почистващи препарати функционират само до една определена степен на твърдост на водата (в повечето случаи – 21°dH). Над тази граница трябва да се добави сол и препарат за изплакване.



Когато се използват комбинирани почистващи продукти, програмата за измиване се напасва автоматично така, че винаги да се получават възможно най-добрите резултати от измиването и изсушаването.

Указание

- Ако след стартиране на програмата искате да добавите съдове, **не** използвайте отделението за таблетки [24] като дръжка за горната кошница. Таблетката може вече да е попаднала там и така ще докоснете частично разтворената таблетка.
- **Не** поставяйте малки неща за миене в отделението за таблетки [24], това пречи на равномерното разтваряне на таблетките.
- Оптимални резултати от измиването и изсушаването ще постигнете при използването на почистващи препарати с един компонент в комбинация с отделно добавени сол и препарат за изплакване.
- При кратките програми поради различната степен на разтворимост таблетките могат евентуално да не проявят пълното си действие и върху съдовете могат да останат следи от неразтворен препарат. За тези програми по-подходящи са прахообразните почистващи препарати.
- При «Интензивна» програма (при някои модели) дозирането на една таблетка е достатъчно. При използването на прахообразен почистващ препарат можете допълнително да поставите малко почистващ препарат върху вратата на уреда.
- Дори когато индикаторът за нивото на солта и/или препаратата за изплакване свети, програмата за измиване работи без проблеми при използването на комбинирани почистващи препарати.
- При използване на почистващи препарати с разтворима във вода предпазна обвивка: Хващайте обвивката само със сухи ръце и поставяйте почистващия препарат само в абсолютно сухо отделение за почистващ препарат, в противен случай може да залепне.
- Когато преминавате от комбиниран почистващ препарат към почистващ препарат с един компонент, трябва да внимавате системата за омекотяване и количеството препарат за изплакване да са настроени на правилната стойност.
- Био и екологични почистващи препарати: Почистващите продукти с обозначение «Био» или «Еко» по принцип използват (от съображения за защита на околната среда) ниски количества действащи вещества, съответно изцяло разчитат на определени съдържащи се вещества. Ефектът от почистване с такива продукти може да бъде ограничен.

Преглед на програмите

В този преглед е представен най-големият възможен брой програми. Съответните програми и подредбата им можете да видите от обслужващия панел.

Вид съдове	Вид замърсяване	Програма	Възможни допълнителни функции	Програма
тенджери, тигани, нечувствителни съдове и прибори	силно полепнали, загорели или засъхнали, съдържащи нишесте или белтъци остатъци от храна	 /  Chef 70°	всички	Интензивна: Предварително измиване Почистване 70° Междинно измиване Изплакване 65° Сушене
смесени съдове и прибори	леко засъхнали, обикновени остатъци от храна	 /  Auto 45° - 65°	всички	Сензорна оптимизация: Оптимизира се от сензорите в зависимост от замърсяването.
смесени съдове и прибори	леко засъхнали, обикновени остатъци от храна	 / eco Eco 50°	всички	Най-икономична програма: Предварително измиване Почистване 50° Междинно измиване Изплакване 35° Сушене
смесени съдове и прибори	леко засъхнали, обикновени остатъци от храна	 / Silence Тиха 50°	IntensivZone Половин зареждане HygienePlus Екстра изсушаване Изсушаване до блясък	Оптимизиране на шума: Предварително измиване Почистване 50° Междинно измиване Изплакване 35° Сушене
чувствителни съдове, прибори, чувствителни на температура пластмаси и стъклени чаши	леко полепнали, пресни остатъци от храна	 /  Стъкло 40°	IntensivZone VarioSpeedPlus Половин зареждане Екстра изсушаване Изсушаване до блясък	Особено щадяща: Предварително измиване Измиване 40° Междинно измиване Изплакване 50° Сушене

Вид съдове	Вид замърсяване	Програма	Възможни допълнителни функции	Програма
смесени съдове и прибори	леко засъхнали, обикновени остатъци от храна	 Бърза 65°	Екстра изсушаване Изсушаване до блясък	Оптимизиране на продължителността: Почистване 65° Междинно измиване Изплакване Сушене
смесени съдове и прибори	леко засъхнали, обикновени остатъци от храна	 /  /  Кратка 60°	всички	Оптимизиране на продължителността: Почистване 60° Междинно измиване Изплакване Сушене
чувствителни съдове, прибори, чувствителни на температура пластмаси и стъклени чаши	леко полепнали, пресни остатъци от храна	 Бърза 45°	Екстра изсушаване Изсушаване до блясък	Оптимизиране на продължителността: Почистване 45° Междинно измиване Изплакване 50°
всички видове съдове	студено изплакване, междинно почистване	 /  Предварително измиване	няма	Студено изплакване Предварително измиване
-	-	 / Easy Clean Поддръжка на машината	няма	Поддръжка на машината 70°

Избор на програма

В зависимост от вида на съдовете и от вида на замърсяването да изберете подходяща програма.

Указания за тестващите институти

Тестващите институти получават указания за сравнителни изпитвания (например: в съответствие с EN60436).

Тук става дума за условията за провеждане на теста, но не и за резултатите или за разходните норми.

Запитване по e-mail на:

dishwasher@test-appliances.com

Необходими са производственият номер (E-Nr.) и фабричният номер (FD), които можете да намерите на типовата табелка на вратата [35] на уреда.

P+ Допълнителни функции

В зависимост от варианта на оборудване на Вашата съдомиялна машина можете да избирате различни допълнителни функции [9].

Пестене на време (VarioSpeedPlus) *

С функцията «пестене на време» в зависимост от избраната програма за измиване времетраенето може да се намали с около 20% до 66%. За да се постигнат въпреки намаленото време оптимални резултати от измиването и изсушаването се увеличава разходът на вода и електроенергия.

Половин зареждане *

Когато имате малко съдове за измиване (например: стъклени и порцеланови чаши, чинии), можете да включите «половин зареждане». По този начин се пестят вода, енергия и време. За измиването поставете в отделението за почистващ препарат малко по-малко почистващ препарат, отколкото е препоръчано за пълно зареждане на машината.

ХигиенаПлюс (HygienePlus) *

С тази функция температурите се повишават и се задържат по-дълго високи, за да се получи определен ефект на дезинфекциране. При постоянното използване на тази функция се постига по-високо ниво на хигиена. Тази допълнителна функция е идеална например за почистването на дъски за рязане или бебешки шишета.



Интензивна зона *

Перфектна е за смесени съдове. Можете да миете силно замърсени тенджери и тигани, поставени в долната кошница, заедно с нормално замърсени съдове, поставени в горната кошница. Силата на впръскване в долната кошница е увеличена и температурата на измиване е по-висока.



Сушене за гланц *

Чрез увеличаване на количеството вода по време на процеса на изплакване и чрез удължаване на фазата на изсушаване се предотвратява образуването на петна и се подобряват резултатите от изсушаването. Разходът на енергия е леко повишен. За функцията Сушене за гланц се препоръчва използването на препарат за изплакване (също и при използване на комбинирани препарати).



Energy Save *

С функцията «Energy Save» може да се намали разходът на вода и енергия. За оптимални резултати от почистването и изсушаването продължителността може да бъде увеличена.



Обслужване на уреда

Данни за програмата

Данни за програмите (разходните норми) можете да намерите в краткото упътване. Отнасят се за нормални условия и настроена стойност за твърдост на водата °dH 13 - 16 средна. Различни фактори, които оказват влияние, като например температурата или налягането на водата, могат да доведат до отклонения.

Отваряне на вратата





За да отворите вратата, натиснете в средата на горната част на вратата. Вратата се отваря автоматично.

Когато сте активирали защитата за деца, натиснете два пъти на къси интервали горе в средата на вратата.

Промяна на настройките

За Ваше улеснение определени настройки на съдомиялната машина са направени предварително. Тези фабрични настройки могат да се променят.

Настройките се променят така:

1. Отворете вратата.
2. Включете бутона ВКЛ./ИЗКЛ. .
3. Натиснете бутона Информация   за 3 секунди, докато в горната част на дисплея  се появи

следният текст:

Прелистване < >

Настройване с - +

Излизане със Setup 3 сек.

4. Натискайте бутона > [11], докато в горната част на дисплея [4] се покаже желаната настройка.
5. Направете настройката с бутоните за настройване + - [7].
6. Натиснете бутона Информация  [3] за 3 секунди.

Избраната стойност е запазена в уреда.

Съвет: Когато променят повече настройки, направете всички промени една след друга. Сега натиснете бутона Информация  [3] за 3 секунди. Така настроените стойности на уреда се запазват.

Сензор за вода *

* в зависимост от варианта на оборудване на Вашата съдомиялна машина

Сензорът за вода е оптичен измервателен прибор (фотоклетка), с който се измерва замърсеността на водата от изплакването.

Използването на сензора за вода е специфично за всяка програма. Когато сензорът за вода е активиран «чистата» вода от изплакването може да се използва за следващото изплакване, с което разходът на вода се намалява с 3-6 литра. Ако замърсяването е по-голямо, водата се изпомпва и се заменя с чиста вода. При автоматичните програми към степента на замърсяване автоматично се настройват температурата и продължителността на програмата.

Изсушаване–цеолит

Предупреждение

Опасност от изгаряне при допир с изпускателния отвор [26]!

Никога не пипайте изпускателния отвор. Изпускателният отвор става горещ и поради това всяка негова промяна може да доведе до скъпо струващи ремонти.

Внимание!

Погрижете се смукателният отвор [25] да остане свободен и в долната кошница за съдове вдясно отзад над изпускателния отвор [26] да няма чувствителни на топлина части от съдове.

Уредът е оборудван с резервоар-цеолит. Цеолит е минерал, който е в състояние да акумулира влажност и топлоенергия и след това да ги отдава.

В процеса на почистване тази топлоенергия се използва за изсушаването на минерала и за подгриване на водата за миене.

По време на фазата на изсушаване влажността от отделението за миене се поема от минерала и се освобождава топлоенергия. Освободената топлоенергия се издухва със сух въздух в отделението за миене. Това осигурява бързо и по-ефективно изсушаване.

Наред с това тези процеси са изключително енергоспестяващи.

Времева индикация

Продължителността на програмата се определя по време на работа от температурата на водата, количеството съдове, както и от степента на замърсяване и може (в зависимост от програмата) да се променя. Можете да промените представянето на времето в часово време или часове/минути, така че оставащото докрая време на програма за измиване се показва на дисплея като: «Свършва в» (например 15,20 ч) или «Свършва след» (например 3,25 ч).

Настройване на сензора

При автоматичните програми изпълнението на програмата се оптимизира с помощта на сензори. При автоматичните програми сензорите напасват силата на програмата в зависимост от количеството замърсяване и вида на замърсяването. Можете да настройвате чувствителността на сензорите на три степени.

Стандартна: Тази настройка е оптимална за средно зареждане и големи количества замърсяване, като в същото време е енерго- и водоспестяваща.

Чувствителна: Тази настройка напасва силата на програмата дори при малки количества замърсяване за ефективно отстраняване на остатъците от храна. Разходът на енергия и вода се напасва реципрочно.

Много чувствителна: С тази настройка се прави напасване на силата на програмата за утежнени условия на използване, като например много засъхнали остатъци храна. Тази настройка се препоръчва и при използването на био или екологични почистващи препарати с ниски количества действащо вещество. Разходът на енергия и вода се напасва реципрочно.

Допълнително изсушаване

При изплакването се работи с по-висока температура, като по този начин се постигат по-добри резултати при сушенето. При това продължителността може незначително да се увеличи. (Внимавайте с по-чувствителните части от съдовете!) Можете да включвате и изключвате функцията допълнително изсушаване.

Еко прогноза

При активирана Екопрогноза за кратко време в горната част на дисплея се появява средният разход на вода и енергия за избраната програма [4].

AutoPowerOff (Автоматично изключване след края на програмата)

За да се пести енергия, съдомиялната машина се изключва 1 минута след края на програмата. Можете да промените настройката.

Възможните настройки са:

- **Изключено:** Уредът не се изключва автоматично.
- **След една минута:** Уредът се изключва след 1 минута.
- **След два часа:** Уредът се изключва след 2 часа.

Указание: Обърнете внимание, че при настройките „След една минута“ и „След два часа“ вътрешното осветление [20] е изключено. За активиране на вътрешното осветление натиснете превключвателя за включване/изключване [1].

EmotionLight (вътрешно осветление) *

* в зависимост от варианта на оборудване на Вашата съдомиялна машина

EmotionLight [20] представлява вътрешното осветление на Вашата съдомиялна машина. Вътрешното осветление може да се включва и изключва.

Указание

- В зависимост от настройката на AutoPowerOff вътрешното осветление е включено или изключено.
- Обърнете внимание, че във включено състояние при отворена врата вътрешното осветление се изключва автоматично след 1 час.

Преден дисплей *

* в зависимост от варианта на оборудване на Вашата съдомиялна машина

Можете да включвате и да изключвате предният дисплей [13] (допълнителна информация за програмата).

TimeLight (Оптични индикатори по време на изпълнение на програмата) *

* в зависимост от варианта на оборудване на Вашата съдомиялна машина

По време на изпълнение на програмата се появява оптичен индикатор (допълнителни функции на програмите) на пода под вратата на уреда. При изтеглена напред бленда на цокъла или при вграждане на високо с плътно прилепена мебелна плоскост индикаторът не се вижда.

Можете да включвате и изключвате оптичния индикатор.

Infolight *

* в зависимост от варианта на оборудване на Вашата съдомиялна машина

По време на изпълнение на програмата на пода под вратата на уреда се появява светлинна точка. Отворете вратата на уреда едва тогава, когато светещата точка на пода вече не се вижда. Ако вратата на уреда не е затворена плътно, светещата точка мига *. Когато уредът е вграден на височина и челото на долната плоскост е плътно до него светлинната точка не се вижда. Можете да включвате и да изключвате Infolight.

Промяна на стартовата програма

Можете да промените настройката «Стартова програма».

Сила на звука на сигнала *

* в зависимост от варианта на оборудване на Вашата съдомиялна машина

Краят на програмата се оповестява със звуков сигнал. Тази настройка също може да се променя.

Сила на звука на бутоните

Когато обслужвате съдомиялната машина, при всяко натискане на бутоните се чува звуков сигнал. Можете да регулирате силата на звука на сигнала. Ако силата на звука на бутоните ви пречи, можете да го изключите.

Защита за деца *

* в зависимост от варианта на оборудване на Вашата съдомиялна машина

Миялната машина е оборудвана с електронна защита за деца. Защитата за деца предпазва децата от възможни опасности, които могат да възникнат от съдомиялната машина.

Можете да включвате и да изключвате защитата за деца. При включена защитата за деца отварянето на вратата е затруднено.

Поздрав

Когато включвате съдомиялната машина, се появява фирменото лого. Можете да отмените фирменото лого.

Фабрична настройка

Всички настройки могат да бъдат върнати в положение на фабрични настройки.

Включване на уреда

1. Отворете водопроводния кран докрай.
2. Отворете вратата.
3. Включете бутона ВКЛ./ИЗКЛ. 1]. С цел щадящо околната среда използване за всяко стартиране на уреда предварително автоматично е настроена програма Еко 50°. Тази програма остава избрана, ако не бъде натиснат бутон за друга програма 2].
4. Натиснете бутона START 10].
5. Затворете вратата.
Изпълнението на програмата започва.

Указание:

Поради екологични причини програмата Еко 50° се настройва предварително преди всяко пускане на уреда. Това опазва природните ресурси и не на последно място портмонето ви.

Програмата Еко 50° е изключително щадяща за околната среда. Според Директива 1016/2010 на ЕС тя е «стандартна програма», която най-ефикасно представя стандартният цикъл на измиване за нормално замърсени съдове и комбинираният разход на енергия и вода за почистване на този вид съдове.

Отложен старт

Можете да отложите стартирането на програмата до 24 часа. В зависимост от настройката на индикатора за време край на програмата се оповестява със «Свършва след» (например: 3h 25min) или «Свършва във» (например: 15:20 ч).

1. Отворете вратата.
2. Включете бутона ВКЛ./ИЗКЛ. 1.
3. Изберете програма 2.
4. Натиснете бутона за отложен старт 8.
5. Натискайте бутоните за настройване + - 7, докато достигнете до времето, което отговаря на желанието Ви.
6. Натиснете бутона START 10, отложеният старт е активиран.
7. За изтриване на отложения старт натиснете бутона START 10 за около 3 секунди.
Отложен старт е изтрит.
8. Затворете вратата.

Край на програмата

Програмата е свършила, когато в горната част на дисплея 4 и на предният дисплей * 13 се появи «Готово».

Краят на програмата се показва на пода, когато TimeLight (оптичният индикатор) е включен и се вижда.

* в зависимост от варианта на оборудване на Вашата съдомиялна машина

Изключване на уреда

Малко след края на програмата:

1. Отворете вратата.
2. Включете бутона ВКЛ./ИЗКЛ. 1.
3. Затворете крана на водата (отпада при: при уреди с Aqua-Stop).
4. Извадете съдовете след като изстинат.

Указание: След края на програмата оставете уреда малко да изстине преди да го отворите. Така предотвратявате излизането на пара и нанасянето на трайни щети на вградените уреди.

Прекъсване на програмата

Внимание!

Чрез експанзия (свръхналягане) вратата на уреда може да отскочи и/или да изтече вода! Когато при свързване към топла вода или при горещ уред се отвори вратата на уреда, винаги я оставяйте за няколко минути притворена и тогава я затваряйте.

1. Отворете вратата.
2. Включете бутона ВКЛ./ИЗКЛ. 1.
Светлинните индикатори изгасват.
Програмата остава запаметена.
3. За продължаване на програмата отново натиснете бутона ВКЛ./ИЗКЛ. 1.
4. Затворете вратата.

Прекъсване на програмата (Reset)

1. Отворете вратата.
2. Натиснете бутона START **[10]** за около 3 секунди.
Горната част на дисплея **[4]** и предният дисплей * **[13]** показват: «Програмата беше прекъсната».
3. Затворете вратата.
Програмата продължава още около 1 минута. Горната част на дисплея **[4]** показва: «Готово».
4. Отворете вратата.
5. Включете бутона ВКЛ./ИЗКЛ. **[1]**.
6. Затворете вратата.

* в зависимост от варианта на оборудване на Вашата съдомиялна машина

Смяна на програмата

След натискане на бутона START **[10]** не е възможно да се смени програмата. Смяна на програмата може да стане само след спиране на текущата програма (Reset).



Почистване и обслужване

Редовното проверяване и обслужване на уреда спомага за предотвратяването на повреди. Това пести време и нерви.

Общо състояние на съдомиялната машина

* Вътрешното пространство на Вашата съдомиялна машина се самопочиства до голяма степен. За отстраняване на отлагания Вашата съдомиялна машина автоматично променя програмата (напр. увеличаване на температурата на почистване) на определени интервали. Това води до увеличаване на стойностите за консумацията при тази програма.

* в зависимост от варианта на оборудване на Вашата съдомиялна машина

Ако въпреки това установите отлагания във вътрешното пространство на съдомиялната машина, ги отстранете както следва:

1. Напълнете отделението **[33]** с почистващ препарат.
2. Изберете програма с най-висока температура.
3. Стартирайте програмата, без да поставяте съдове.



Предупреждение

Опасност за здравето поради почистващи препарати със съдържание на хлор!

Винаги използвайте несъдържащи хлор почистващи препарати.

Указание

- За почистване на уреда използвайте само предназначени специално за съдомиялни машини почистващи препарати/препарати за почистване на уреди.
- Редовно избърсвайте уплътненията на вратата с влажна кърпа и малко препарат за миене на чинии. Така уплътнението на вратата остава хигиенично чисто.
- При по-продължително време на неизползване оставяйте вратата полуотворена. Така се предотвратява образуването на неприятен мирис.
- Никога не почиствайте съдомиялната машина с парочистачка. Производителят не поема отговорност за последващи щети.
- Редовно избърсвайте предната част на съдомиялната машина и панела за обслужване с влажна кърпа и малко препарат за миене на чинии.
- Избягвайте гъби с груба повърхност и абразивни почистващи препарати. Те надраскват повърхността.
- При съдомиялни машини с предна част от висококачествена стомана избягвайте използването на попивателни кърпи „швамтух“ или ги изплакнете многократно преди първата употреба. Това предотвратява корозия.

Easyclean Easy Clean *

Easyclean в комбинация с обикновени препарати за поддръжка на машини е подходящата програма за поддръжка на Вашата съдомиялна машина. Отлагания, напр. от мазнина или котлен камък, могат да доведат до неизправности на Вашата съдомиялна машина. За предотвратяване на неизправности и редуциране образуването на мизерии е препоръчително почистване на съдомиялната машина на редовни интервали.

* Веднага щом индикаторът за Easyclean светне на панела за обслужване или се покаже съответната препоръка на предния дисплей, включете Easyclean **без съдове**. След извършване на Easyclean индикаторът на панела за обслужване угасва.

Ако Вашата съдомиялна машина не е оборудвана с функция напомняне, следвайте указанията за употреба на препаратите за поддръжка на машини.

Указание

- Отстранете грубите замърсявания във вътрешното пространство с влажна кърпа.
- Изпълнете програмата в комбинация с препарат за поддръжка на машини, без съдове.
- Използвайте специален препарат за поддръжка на машини, а не препарат за миене на чинии.
- Спазвайте указанията за безопасност и употреба на опаковката на препарата за поддръжка на машини.
- * След три процеса на измиване индикаторът на панела за обслужване угасва автоматично дори без да е изпълнена Easyclean.

* в зависимост от варианта на оборудване на Вашата съдомиялна машина

Специална сол и препарат за изплакване

Добавете специална сол и/или препарат за изплакване, веднага след като индикаторите за нивото върху обслужващия панел [6] и [5] светнат или за това ви предупредят предният дисплей * [13].

* в зависимост от варианта на оборудване на Вашата съдомиялна машина

Филтри

Филтри [29] задържат едрите боклуци във водата от измиването далече от помпата. Тези замърсявания понякога могат да запушат филтрите.

Филтриращата система се състои от

- Едър филтър
- Плосък фин филтър
- Микрофилтър

1. Проверявайте филтър след всяко измиване за замърсявания.
2. Развъртете цилиндъра на филтъра, както е показано на снимката, и извадете филтращата система.

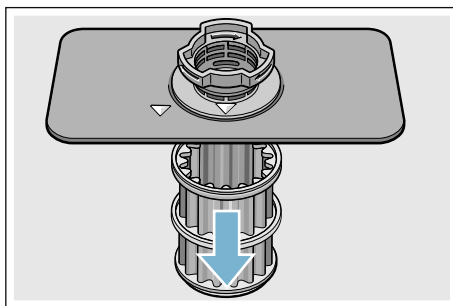
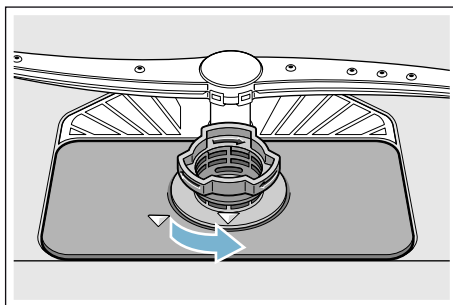

3. Отстранете евентуалните остатъци и почистете филтрите под течаща вода.
4. Сглобете филтращата система по обратния ред и внимавайте след затварянето стрелките да застанат една срещу друга.

Пръскащи рамена

Варовикът и боклуците от водата от измиването могат да блокират лагеруването на пръскащите рамена [23] и [27].

1. Проверете изпускателните дюзи на пръскащите рамена за запушвания.
2. Развийте горното пръскащо рамо [23] (1) и го изтеглете надолу (2).
3. Изтеглете долното пръскащо рамо [27] нагоре.

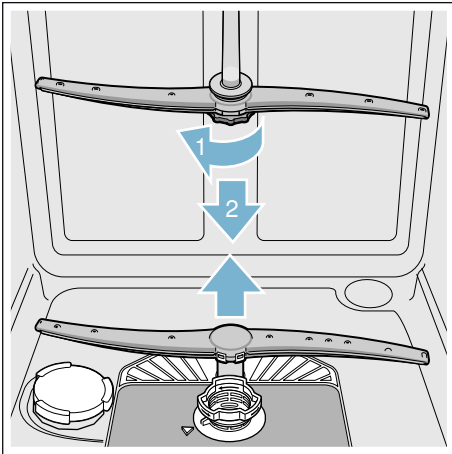

4. Почистете пръскащите рамена под течаща вода.
5. Отново поставете, съответно завийте, пръскащите рамена.

? Повреда – какво да направим?

Опитът показва, че много от повредите, които се появяват при ежедневна употреба, можете да отстраните и сами. По този начин машината бързо може отново да Ви е на разположение. В следващия преглед можете да намерите възможните причини за повреди и ценни указания за тяхното отстраняване.

Указание: Ако по време на измиване на съдовете уредът спре или не иска да започне работа по необясними причини, първо изпълнете функцията прекъсване на програмата (Reset) → "Обслужване на уреда" на страница 32.

⚠ Предупреждение

Некоректно извършените поправки и използването на резервни части, които не са оригинални, могат да доведат до значителни повреди на уреда и опасност за ползвателя!

Всички поправки извършвайте при специалист. Ако се налага подмяната на някоя част, използвайте винаги оригинални резервни части.

Съобщение за грешка

Някои повреди се показват в горната част на дисплея [4] и чрез предният дисплей * [13], като се предлагат и възможни начини за отстраняване (например: Замърсена филтърна система (E22) → Почистете филтрите).

* в зависимост от варианта на оборудване на Вашата съдомиялна машина

Помпа за мръсната вода

Грубите остатъци храна или чуждите тела, които не се задържат от филтрите, могат да блокират помпата за мръсна вода. Тогава водата остава над филтъра.

Предупреждение

Опасност от порязване!

Острите и заострените предмети или стъклата могат да блокират помпата за мръсна вода.

Винаги внимателно отстранявайте чуждите тела.

Помпата за мръсна вода се почиства така:

1. Прекъснете електрическото захранване на съдомиялната машина.
2. Свалете горната [22] и долната кошница [31].
3. Свалете филтрите [29].
4. Отстранете водата, ако е необходимо използвайте гъба.
5. Повдигнете капака на помпата с помощта на лъжица (както е показано). Хванете капака на помпата за периферията и го повдигнете косо навътре (1). Свалете целия капак.

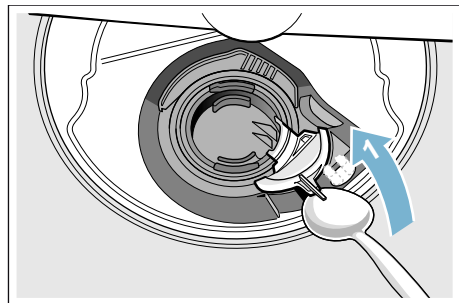

6. Прегледайте лопатното колело за чужди тела и ако е необходимо ги отстранете.
7. Върнете капака на помпата в първоначалното му положение (2) и го натиснете навътре, за да го застопорите (3).

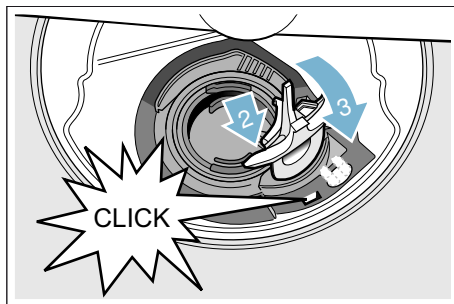

8. Поставете филтрите.
9. Отново поставете кошниците.

Таблица с повредите

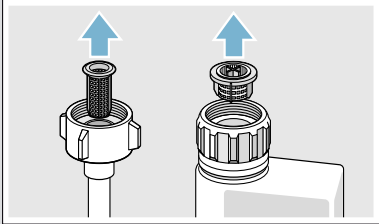
Повреда	Причина	Отстраняване
Свети код за грешка E: 18 .	Захранващият маркуч е прегънат.	Положете захранващия маркуч без прегъвания.
	Водопроводният кран е затворен.	Отворете водопроводния кран.
	Водопроводният кран е блокиран или покрит с варовик.	Отворете водопроводния кран. Дебитът при отворен кран трябва да е минимум 10 l/min.
	Филтърът на захранването с вода е запушен.	Изключете уреда и изключете щепсела от контакта. Затворете водопроводния кран. Развийте водопроводния маркуч.
		
		Почистете филтъра на захранващия маркуч. Отново завийте водопроводния маркуч. Проверете за добро уплътняване. Възстановете връзката с електрическата мрежа. Включете уреда.
Свети код за грешка E: 07 .	Смукателният отвор (от дясната вътрешна страна на уреда) е покрит със съдове.	Подредете съдовете, така че смукателният отвор да е открит.
Свети код за грешка E: 12 .	Подгряващият елемент е покрит с варовик или е замърсен.	Направете почистване на уреда с препарат за почистване на машини или препарат за отстраняване на варовик. Включете съдомиялната машина със системата за омекотяване и проверете настройките. → "Система за омекотяване/ Специална сол" на страница 16
Свети код за грешка E: 14 .	Водозащитна система активирана.	Затворете водопроводния кран.
Свети код за грешка E: 15 .		Обадете се в специализирания сервис и съобщете кода за грешка.
Свети код за грешка E: 16 .	Постоянно подаване на вода.	
Свети код за грешка E: 22 .	Филтрите [29] са замърсени или запушени.	Почистете филтрите. → "Филтри" на страница 40

bg Повреда – какво да направим?

Повреда	Причина	Отстраняване
Свети код за грешка E:24 .	Маркучът за мръсната вода е запушен или прегънат.	Положете маркуча без прегъвания, при необходимост отстранете остатъците.
	Маркучът на сифона още е затворен.	Проверете маркуча на сифона и при необходимост го отворете.
	Капакът на помпата за мръсната вода е хлабав.	Поставете правилно капака. → "Помпа за мръсната вода" на страница 42
Свети код за грешка E:25 .	Помпата за мръсната вода е блокирана или капакът на помпата за мръсната вода не е затворен добре.	Почистете помпата и поставете капака, така че да щракне. → "Помпа за мръсната вода" на страница 42
Свети код за грешка E:27 .	Напрежението на мрежата е твърде слабо.	Не е повреда на уреда, проверете напрежението на мрежата и електроинсталацията.
На дисплея се появява друг код за грешка. (E:01 до E:30)	Най-вероятно е възникнала техническа повреда.	Изключете уредите от бутона ВКЛ./ИЗКЛ. 1 . След кратко време отново включете уреда. Ако проблемът се появи отново, затворете водопроводния кран, изключете щепсела от контакта. Обадете се в специализирания сервиз и съобщете кода за грешка.
Индикаторът за нивото на солта 6 и/или на препаратата за изплакване 5 свети.	Няма препарат за изплакване.	Добавете препарат за изплакване.
	Няма сол.	Добавете специална сол.
	Сензорът не регистрира солта на таблетки.	Използвайте друга специална сол.
Индикаторът за нивото на солта 6 и/или препаратата за изплакване 5 не свети.	Индикаторът за нивото на допълване е изключен.	Активиране/Деактивиране (виж глава «Система за омекотяване/специална сол» → Страница 16 или «Препарат за изплакване» → Страница 18).
	Още има достатъчно специална сол/препарат за изплакване.	Проверете индикатора за нивото на допълване, нивата на напълване.
След края на програмата в уреда остава вода.	Филтриращата система или мястото под филтрите 29 са запушени.	Почистете филтрите и мястото под тях.
	Програмата още не е свършила.	Изчакайте края на програмата или използвайте Reset.

Повреда	Причина	Отстраняване
Съдовете не са сухи.	В отделението няма препарат за изплакване или той е прекалено малко.	Добавете препарат за изплакване.
	Избрана е програма без изсушаване.	Изберете програма с изсушаване. → "Преглед на програмите" на страница 29
	Събиране на вода в дъното на съдовете и приборите.	При подреждането поставяйте напречно, засегнатите съдове поставете по възможност наклонени.
		
	Използваният комбиниран почистващ препарат има лоши изсушаващи качества.	Използвайте друг комбиниран почистващ препарат с по-добра качество за изсушаване. Използването на допълнителен препарат за изплакване подобрява качество за изсушаването.
	Не е активирано Интензивно изсушаване за повишаване на изсушаването.	Активирайте Интензивно изсушаване. → "Обслужване на уреда" на страница 32
Съдовете са извадени прекалено рано или процесът на изсушаване още не е бил завършен.	Съдовете са извадени прекалено рано или процесът на изсушаване още не е бил завършен.	Изчакайте края на програмата, съответно извадете съдовете едва 30 минути след края на програмата.
	Използваният Еко-препарат за изплакване има ограничени възможности по отношение на изсушаването.	Използвайте марков препарат за изплакване. Еко продуктите могат да имат ограничени възможности по отношение на ефективността.
	Пластмасовите съдове не са сухи.	Пластмасата няма свойството да задържа добре топлината и затова се суши по-трудно.
Приборите не са сухи.	Приборите не са сортирани правилно в кошницата за прибори.	Поставяйте приборите по възможност поединично, избягвайте допирането им едни в други.
	Приборите не са сортирани правилно в чекмеджето за прибори.	Сортирайте правилно приборите и по възможност ги поставяйте поединично.

bg Повреда – какво да направим?

Повреда	Причина	Отстраняване
Вътрешната страна на уреда след цикъла на измиване е мокра.	Не е повреда на уреда.	Поради принципа на сушене – «Кондензационно сушене», капките вода в резервоара са физично обусловени и са желателни. Влагата от въздуха кондензира по вътрешните страни, стича се и се изпомпва.
Остатъци от храна по съдовете.	Съдовете са много плътно един до друг, кошницата за съдове е препълнена.	Подредете съдовете така, че да има достатъчно свободно пространство и миешите струи да могат да достигат повърхността на съдовете. Избягвайте допирането им едни в други.
	Възпрепятствано е въртенето на пръскащите рамена.	Подредете съдовете така, че да не пречат на въртенето на пръскащите рамена.
	Запушени са дюзите на пръскащите рамена.	Почистете дюзите на пръскащото рамо. → "Почистяване и обслужване" на страница 38
	Филтрите [29] са замърсени.	Почистете филтрите. → "Почистяване и обслужване" на страница 38
	Филтрите [29] не са поставени правилно и/или не са блокирани.	Поставете правилно филтрите и ги блокирайте.
	Прекалено слаба програма за измиване.	Изберете по-силна програма за измиване. Повишете чувствителността на сензорите. → "Настройване на сензора" на страница 34
	Съдовете са измити много добре предварително, затова сензорната система е избрала по-слаба програма. Упоритите замърсявания на места не могат да се отстранят.	Не мийте съдовете предварително. Отстранете само едрите остатъци от храна. Повишете чувствителността на сензорите. → "Настройване на сензора" на страница 34 Препоръчителни програми Еко 50° или Интензивно.
	Високите, тесни съдове, поставени в ъглите, не се измиват достатъчно добре.	Не поставяйте високите тесни съдове на пряко и в ъглите.
Горната кошница [22] в ляво и в дясно не е поставена на еднаква височина.	Поставете горната кошница със странични дръжки на същата височина.	

Повреда	Причина	Отстраняване
Остатъци от почистващ препарат.	Капакът на отделението за почистващ препарат [33] е блокиран от съдовете, затова капакът не се затваря напълно.	Части от съдовете не трябва да стърчат над отделението за таблетки [24]. Те могат да блокират капака на отделението за препарат за почистване и той няма да се отваря докрай. → "Горна кошница за съдове" на страница 20 Не поставяйте съдове или ароматизатори в отделението за таблетки.
	Капакът на отделението за почистващ препарат [33] е блокиран от таблетката.	Таблетката трябва да се постави странично, а не по височина.
	Използвани са таблетки заедно с бърза или кратка програма. Времето за разтваряне на почистващия препарат не е било достатъчно при използване на избраната кратка програма.	Времето за разтваряне на таблетките е прекалено дълго за една кратка или бърза програма. Използвайте почистващ препарат на прах или по-силна програма.
	Почистващото действие и разтварящата способност намаляват при по-продължително съхраняване или почистващият препарат е много втвърден.	Сменете почистващия препарат.
Водни петна върху пластмасовите части.	Образуването на капки по пластмасовите повърхности е неизбежно по физични причини. След изсушаване остават видими водни петна.	Използвайте по-силна програма (по-честа смяна на водата). Когато подреждате, ги поставяйте напречно. Използвайте препарат за изплакване. При необходимост изберете по-висока степен за омекотяване.
Наслагвания в резервоара или по вратата, които могат да се избършат или разтворят във вода.	Отлагат се веществата, съдържащи се в почистващия препарат. В повечето случаи тези отлагания не могат да се отстранят по химичен път (препарати за почистване на уреда, ...).	Сменете марката на почистващия препарат. Почистете уреда механично.
	Когато има «бели отлагания» върху дъното на резервоара, системата за омекотяване е настроена на гранични стойности.	Поставете на по-висока степен за омекотяване и при необходимост сменете почистващия препарат.
	Капачката на отделението за сол [28] не е затворена.	Затворете правилно капачката на отделението за сол.
	Само за чаши: Началната корозия по стъклото може да се изтрие само привидно.	Виж «Повреди на стъклени чаши и съдове». → "Повреди на стъклени чаши и съдове" на страница 19

bg Повреда – какво да направим?

Повреда	Причина	Отстраняване
Бели, трудно отстраними наслагвания върху съдовете, резервоара или вратата.	Отлагат се веществата, съдържащи се в почистващия препарат. В повечето случаи тези наслагвания не могат да се отстранят по химичен път (препарати за почистване на уреда, ...).	Сменете марката на почистващия препарат. Почистете уреда механично.
	Неправилно настроена система за омекотяване или твърдостта на водата е по-голяма от 8,9 mmol/l.	Регулирайте системата за омекотяване съгласно упътването за експлоатация или добавете сол.
	Почистващите препарати 3в1 (3in1) или Био/Еко почистващите препарати не са достатъчно ефективни.	Регулирайте системата за омекотяване съгласно упътването за експлоатация или използвайте отделни препарати (маркови почистващи препарати, сол, препарат за изплакване).
	Слабо дозиране на почистващия препарат.	Изберете по-високо дозиране за почистващия препарат или сменете марката на почистващия препарат.
Следи от чай или червило върху съдовете.	Избрана е прекалено слаба програма за измиване.	Изберете по-силна програма за измиване.
	Температурата на измиване е прекалено ниска.	Изберете програма с по-висока температура на измиване.
	Почистващият препарат е в малко количество или не е подходящ.	Поставете подходящ почистващ препарат и изберете правилна степен на дозиране.
Цветни (сини, жълти, кафяви), трудно отстраними или неотстраними наслагвания в уреда или върху съдовете от благородна стомана.	Съдовете са измити много добре предварително, затова сензорната система е избрала слаба програма. Упоритите замърсявания на места не могат да се отстранят.	Не мийте съдовете предварително. Отстранете само едрите остатъци от храна. Повишете чувствителността на сензорите. → <i>"Настройване на сензора"</i> на страница 34 Препоръчителна програма Еко 50°
	Образуване на слоеве от съставните на зеленчуците (например от зеле, селъри, картофи, макарони, ...) или на водата от водопровода (например манган).	Могат да се отстранят частично с препарати за почистване на машината или чрез механично почистване. Наслагванията не са опасни за здравето.
Цветни (жълти, оранжеви, кафяви), лесно отстраними наслагвания във вътрешната част (основно в областта на дъното).	Образуване на слоеве от метални съставки върху сребърни и алуминиеви съдове.	Могат да се отстранят частично с препарати за почистване на машината или чрез механично почистване.
	Образуване на слоеве от съставките на остатъците от храна и на водата от водопровода (варовик), «сапунени».	Проверете функционирането на системата за омекотяване (добавяне на специална сол), съответно при използване на комбинирани почистващи препарати (таблетки) включете омекотяване. → <i>"Система за омекотяване/ Специална сол"</i> на страница 16

Повреда	Причина	Отстраняване
Оцветяване на пластмасовите части във вътрешността на уреда.	Пластмасовите части във вътрешността на уреда могат да се оцветят по време на живота на миялната машина.	Оцветяванията са нормални и не влияят на функционирането на миялната машина.
Оцветяване върху пластмасови части.	Температурата на измиване е прекалено ниска. Съдовете са измити много добре предварително, затова сензорната система е избрала слаба програма. Упоритите замърсявания на места не могат да се отстранят.	Изберете програма с по-висока температура на измиване. Не мийте съдовете предварително. Отстранете само едрите остатъци от храна. Повишете чувствителността на сензорите. → <i>"Настройване на сензора"</i> на страница 34 Препоръчителна програма Еко 50°
Ивици върху стъклени чаши, чаши с метална оптика и прибори, които могат да се отстранят.	Препаратът за изплакване е твърде много. Не е зареден препарат за изплакване или е избрана ниска степен за количеството. Остатъци от препарат за почистване в цикъла от програмата – Изплакване. Капакът на отделението за почистващ препарат е блокиран от съдове (капакът не се затваря добре). Съдовете са измити много добре предварително, затова сензорната система е избрала слаба програма. Упоритите замърсявания на места не могат да се отстранят.	Изберете по-ниска степен за количеството препарат за изплакване. Заредете препарат за изплакване и проверете дозировката (препоръчителна степен 4-5). Капакът на отделението за почистващ препарат не трябва да се блокира от съдовете. Не поставяйте съдове или ароматизатори в отделението за таблетки. Не мийте съдовете предварително. Отстранете само едрите остатъци от храна. Повишете чувствителността на сензорите. → <i>"Настройване на сензора"</i> на страница 34 Препоръчителна програма Еко 50°
Започващо или вече съществуващо, необратимо (непоправимо) потъмняване на стъклото.	Стъклени чаши, неустойчиви на измиване в съдомиялна машина, а само подходящи за измиване в съдомиялна машина.	Използвайте чаши, устойчиви на измиване в съдомиялна машина. Избягвайте дългите фази с пара (престой след края на измиването). Използвайте измиване с по-ниска температура. Регулирайте системата за омекотяване в съответствие с твърдостта на водата (при необходимост – една степен по-ниско). Използвайте почистващи препарати с компоненти за защита на стъкло.

bg Повреда – какво да направим?

Повреда	Причина	Отстраняване
Следи от ръжда върху приборите.	Приборите не са достатъчно устойчиви на ръжда. Често остриетата на ножовете са по-засегнати.	Използвайте прибори от неръждаеми материали.
	Приборите ръждясват и когато заедно с тях се мият ръждясващи части (дръжки на тенджери, повредени кошници за съдове и т.н.).	Не мийте ръждясващи части.
	Съдържанието на сол във водата за измиване е прекалено високо, защото капакът на отделението за сол не е затворен добре или при зареждането със сол солта е разсипана.	Затворете добре капака на отделението за сол или отстранете разсипаната сол.
Уредът не може да се включи или не може да се обслужва.	Прекъсване на функциите.	Изключете уреда от електрическата мрежа; извадете щепсела от контакта или изключете предпазителя. Изчакайте най-малко 5 секунди, след това отново включете уреда към електрическата мрежа.
Уредът не работи.	Проблеми с предпазителя в сградата.	Проверете предпазителя.
	Захранващият кабел не е включен в контакта.	Уверете се, че захранващият кабел е свързан със задната страна на уреда и е включен добре в контакта. Проверете правилно ли функционира електрическият контакт.
	Вратата на уреда не е затворена добре.	Затворете вратата.
Програмата започва сама.	Не е изчакан краят на програмата.	Извършете Reset. («Прекъсване на програмата»).

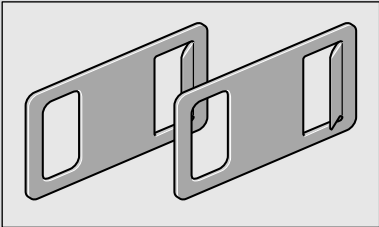
Повреда	Причина	Отстраняване
Вратата не се отваря.	Вратата не е регулирана правилно.	Регулирайте правилно вратата с помощта на уплътването за монтаж.
	Активирана е защитата за деца.	Натиснете два пъти на кратък интервал горе в средата на вратата.
	Уредът е без ток.	Проверете щепсела и предпазителя. Поставете аварийното отключване, доставено с уреда, горе в ляво и в дясно на мебелния плот и с лек натиск отворете вратата.
		
	Вратата и уплътнението на вратата са замърсени.	Почистете вратата и уплътнението на вратата с влажна кърпа и малко препарат за миене.
	Системата за Автоматично отваряне на вратата не е в основно положение.	След затваряне на вратата трябва да изчакате една секунда, преди да можете да я отворите отново.
Вратата не се затваря.	Системата за Автоматично отваряне на вратата не е в основно положение.	След отваряне на вратата трябва да изчакате една секунда, преди да можете да я затворите отново.
Капакът на отделението за препарат за почистване не се затваря.	Отделението за почистващ препарат или водичите на капака са блокирани от полепнали остатъци почистващ препарат.	Отстранете остатъците почистващ препарат.
Остатъци от почистващ препарат в отделението за почистващ препарат [33] или в отделението за таблетки [24].	Пръскащите рамена са блокирани от съдове, затова почистващият препарат не е отмит.	Уверете се, че пръскащите рамена се въртят свободно.
	При зареждането отделението за почистващ препарат е било мокро.	Поставяйте почистващ препарат само в сухо отделение за почистващ препарат.

bg Повреда – какво да направим?

Повреда	Причина	Отстраняване
Уредът спира по време на програмата или програмата се преустановява.	Вратата не е затворена добре.	Затворете вратата.
	Не поставяйте съдове или ароматизатори в отделението за таблетки. Горната кошница натиска на вътрешната страната на вратата и възпрепятства затварянето ѝ.	Проверете дали задната страна не се притиска, например от електрически контакт или от държачите на маркучите, които не са демонтирани.
	Прекъснато е захранването с електричество и/или с вода.	Възстановете захранването с електричество и/или с вода.
Удрящ шум при клапаните за пълнене.	Зависи от електрическата инсталация на къщата, не е повреда на уреда. Няма влияние върху работата на уреда.	Не възможно отстраняване.
Удрящ или тракащ шум.	Пръскащото рамо се удря в съдовете, съдовете не са подредени правилно.	Подредете съдовете така, че пръскащите рамена да не се удрят в съдовете.
	При по-малко съдове водните струи попадат директно върху резервоара.	Зареждайте уреда с повече съдове или разпределяйте съдовете по-равномерно.
	Леките съдове се движат по време на измиването.	Поставете леките съдове неподвижно.
Необичайно образуване на пяна.	В отделението за препаратите за изплакване има препарат за миене на ръка.	Редовно зареждайте отделението за препарат за изплакване с препарат за изплакване.
	Разлят препарат за изплакване.	Отстранете препаратите за изплакване с кърпа.



Специализиран сервис

Ако не успеете да отстраните повредата, се обърнете към специализиран сервис. Винаги ще намерим подходящо решение, така ще спестим и ненужното посещение на техник. Данните за връзка с най-близкия специализиран сервис можете да намерите на гърба на упътването за експлоатация или в приложен списък на специализираните сервиси. При обаждането съобщете производствения номер (E-Nr. = 1) и фабричния номер (FD = 2), които ще намерите върху типовата табелка [35] на вратата на уреда.

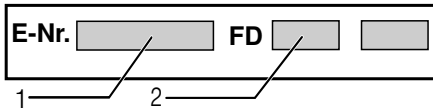

Доверете се на компетентността на производителя. Потърсете ни. Така ще сте сигурни, че ремонтът ще бъде извършен от обучени сервисни техници, които разполагат с оригинални резервни части за Вашите домакински уреди.



Поставяне и свързване

За безупречна работа съдомиялната машина трябва да е свързана изрядно. Данните за захранването с вода и отвеждането на водата, както и стойностите за електрическото свързване трябва да отговарят на необходимите изисквания, така както са определени в следните раздели и в упътването за монтаж.

При монтажа спазвайте следната последователност на работните стъпки:

1. Проверка при доставката
2. Поставяне
3. Изводи за мръсна вода
4. Изводи за чистата вода
5. Електрически изводи

Обхват на доставката

В случаи на рекламация се обърнете към търговеца, от който сте закупили уреда, или към нашия специализиран сервис.

- Съдомиялна машина
- Упътване за експлоатация
- Упътване за монтаж
- Кратко упътване*
- Гаранция*
- Материали за монтаж
- Предпазен кожух за пара*
- Гумена престилка*
- Захранващ кабел

* в зависимост от варианта на оборудване на Вашата съдомиялна машина

Указания за безопасност

Спазвайте Указанията за безопасност в раздел → "При инсталирането" на страница 6.

Доставка

Вашата съдомиялна машина е проверена в завода основно по отношение на безупречността на работа. В следствие на това са останали малки петна от вода. Те ще изчезнат след първия цикъл на измиване.

Технически данни

- **Тегло:**
Максимум 60 kg.
- **Напрежение:**
220–240 V, 50 Hz или 60 Hz
- **Захранване:**
2000 - 2400 W.
- **Предпазител:**
10/16 A (UK 13 A).
- **Разход на енергия:**
изключено положение (Po)* 0,50 W.
включено положение (в готовност) (PI)* 0,50 W.
*съгласно Регламент (EU) Nr. 1016/2010 и 1059/2010.
Допълнителни функции и настройки могат да увеличат консумацията на мощност.
- **Налягане на водата:**
Най-малко 0,05 MPa (0,5 bar), най-много 1 MPa (10 bar).
При по-високо налягане на водата: Използвайте клапан за намаляване на налягането на водата.
- **Постъпващо количество:**
Минимум 10 литра/минута.
- **Температура на водата:**
Студена вода.
При топла вода:
Максимална температура 60 °C.
- **Капацитет на напълване:**
12–15 комплекта прибори (в зависимост от варианта на оборудване на Вашата съдомиялна машина).

Поставяне

Необходимите размери за вграждане ще намерите в упътването за монтаж. Подравнете уреда хоризонтално като използвате нивелиращите крачета. Внимавайте уредът да е поставен стабилно.

- Интегрираните уреди и уредите, предназначени за монтиране под шкафове, които допълнително се поставят като свободно стоящи, трябва да са подсигурени срещу преобръщане, например чрез захващане с винтове към стената или чрез монтиране под цял кухненски плот, който е захванат с винтове към съседните шкафове.
- Уредът може безпроблемно да се постави между дървени или пластмасови стени.

Изводи за мръсна вода

1. Необходимите работни стъпки ще намерите в упътването за монтаж, ако е необходимо монтирайте сифон с извод.
2. Свържете маркуча за отвеждане на мръсната вода с помощта на прилежащите части към извода на сифона.
Внимавайте отходният маркуч да не е прегънат, притиснат или оплетен и на отходния канал да няма капачка, която да пречи на оттичането на водата!

Изводи за чистата вода

1. Свържете изводите за чистата вода към водопроводния кран в съответствие с упътването за монтаж с помощта на прилежащите части.
Внимавайте изводите за чиста вода да не се прегъват, притискат или оплитат.
2. При смяна на уреда винаги трябва да се използва нов захранващ маркуч за чистата вода.

Налягане на водата:

Най-малко 0,05 MPa (0,5 bar), най-много 1 MPa (10 bar).

При по-високо налягане на водата: Използвайте клапан за намаляване на налягането на водата.

Постъпващо количество:

Минимум 10 литра/минута.

Температура на водата:

Студена вода.

При топла вода:









Максимална температура 60 °C.

Свързва се към топла вода *

* в зависимост от варианта на оборудване на Вашата съдомиялна машина

Съдомиялната машина може да се свърже към студена или към топла вода максимум до 60 °C. Свързване към топла вода се препоръчва, когато източникът ѝ е енергоспестяваща система за топла вода и е налице подходяща инсталация, например циркуляционна соларна система. По този начин се пестят време и енергия. С избиране на опцията «Топла вода» можете оптимално да синхронизирате уреда си за работа с топла вода. съдомиялната машина
Препоръчителната температура на водата в този случай (температура на входящата вода) е най-малко 40 °C и най-много 60 °C. Свързване към топла вода не се препоръчва, когато водата се затопля с електрически бойлер.

За да промените настройката:

1. Отворете вратата.
2. Включете бутона ВКЛ./ИЗКЛ. .
3. Натиснете бутона Информация   за 3 секунди, докато в горната част на дисплея  се появи следният текст:
Прелистване с < >
Настройване с - +
Излизане със Setup 3 sec.
4. Натиснете бутона **> ** докато в горната част на дисплея  се появи «Свързване към чистата вода».
5. Направете настройката с бутоните за настройване **+ **.
6. Натиснете бутона Информация   за 3 секунди.

Избраната стойност е запазена в уреда.

Електрически изводи

- Свързвайте уреда само при променливо напрежение в границите от 220 V до 240 V и 50 Hz или 60 Hz посредством инсталиран в съответствие с изискванията контакт със защитен проводник. Необходим предпазител – виж типовата табелка [35].
- Контактът трябва да е близо до уреда и след вграждането трябва да е свободно достъпен. Когато след вграждането контактът не е свободно достъпен, за изпълняване на предписанията за безопасност трябва преди инсталирането да се монтира многополюсно прекъсвателно устройство с отвор на контакта минимум 3 мм.
- Промени по свързването могат да се извършват само от специалист.
- Удължение на захранващия кабел се поръчва задължително от специализирания сервиз.
- При използване на предпазен шалтер за утечен ток може да се постави само един вид с обозначение [X]. Само той гарантира изпълнението на валидните в момента разпоредби.
- Уредът има система за водна защита. Имайте предвид, че тя работи **само** при включено електрическо захранване.

Демонтаж

Тук също спазвайте последователността на работните стъпки:

1. Разкачете уреда от електрическата мрежа.
2. Затворете водопроводния кран.
3. Освободете изводите за мръсна и за чиста вода.
4. Развийте болтовете, с които се захваща към мебелите.
5. Свалете дъската на цокъла, ако има такава.
6. Извадете уреда като внимавате за маркуचा.

Транспортиране

Изпразнете съдомиялната машина и укрепете подвижните части.

Уредът трябва да се изпразни при спазване на следните стъпки:

1. Отворете водопроводния кран.
2. Отворете вратата.
3. Включете бутона ВКЛ./ИЗКЛ. 1.
4. Изберете програма с най-високата температура.
На дисплея горе 4 е показана предполагаемата продължителност на програмата.
5. Натиснете бутона START 10.
6. Затворете вратата.
Започва изпълнението на програмата.
7. След около 4 минути отворете вратата.
8. Натискайте бутона START 10, докато в горната част на дисплея 4 се появи «Програмата е прекъсната»/«Готово след 1 минута».
9. Затворете вратата.
10. След около 1 минута отворете вратата.
В горната част на дисплея 4 се появява «ГОТОВО».
11. Включете бутона ВКЛ./ИЗКЛ. 1.
12. Затворете крана на водата, развийте захранващият маркуча и оставете водата в него да изтече.

Указание: Транспортирайте уреда само изправен (за да не може в панела за управление на машината да попадне останала в уреда вода, която да доведе до неправилно функциониране на програмите).

Защита от замръзване

Когато уредът е поставен в помещение, в което може да замръзне (например лятна вила), трябва напълно да го изпразните (виж Транспортиране).

АКВА-СТОП-Гаранция

(Не важи за уредите, които нямат Аква-стоп)

Отделно от поетите ангажименти към клиента с договора за покупка и отделно от гаранцията осигуряваме подмяна при следните условия:

1. Когато поради повреда в нашата система Аква-стоп е причинена щета от вода, възстановяваме щетите на частните ползватели. За да функционира правилно водната защита уредът трябва да е свързан към електрическата мрежа.
2. Тази гаранция важи за продължителността на живот на уреда.
3. Предпоставка за предявяване на искане по гаранцията е уредът с Аква-стоп да е поставен и свързан от специалист съобразно нашето упътване. Ова включва и свързването на допълнението Аква-стоп (оригинални принадлежности). Гаранцията ни не покрива дефектни водопроводни връзки или принадлежности до връзката на системата Аква-стоп към водопроводния кран.
4. Не е необходимо да наблюдавате по време на работа уредите с Аква-стоп, съответно след това да се подsigурявате като затваряте водопроводния кран. Изключение правят случаите на по-дълго отсъствие от дома, например при няколкоседмичен отпуск водопроводният кран трябва да се затвори.



Поръчка за ремонт и консултация при повреди

Данни за връзка във всички страни можете да намерите в приложения списък на специализираните сервиси.

REGISTER YOUR PRODUCT
ONLINE NEFF-HOME.COM



Constructa NEFF Vertriebs-GmbH |
Carl-Wery-Straße 34 | 81739 Munich
Germany

9001306826
(9712) 642 TW